

A woman with dark hair, wearing a light pink long-sleeved blouse and patterned pants, is sitting on a wooden chair on a balcony. She is looking at a smartphone in her hands. Above her is a large, rectangular skylight with a white frame and a light-colored, textured interior. The background shows a view of green trees and a building with a red-tiled roof under a clear sky.

VELUX®

La ventana para tejados

Catálogo de productos 2019

P.V.P. (sin IVA)
desde el 1 de marzo de 2019

VELUX es confort inteligente

Disfruta de las novedades de la gama de ventanas para tejados VELUX INTEGRA® y del control inteligente del clima interior VELUX ACTIVE. La oportunidad perfecta para conseguir más y mejores espacios a través de las ventanas de tejado VELUX.

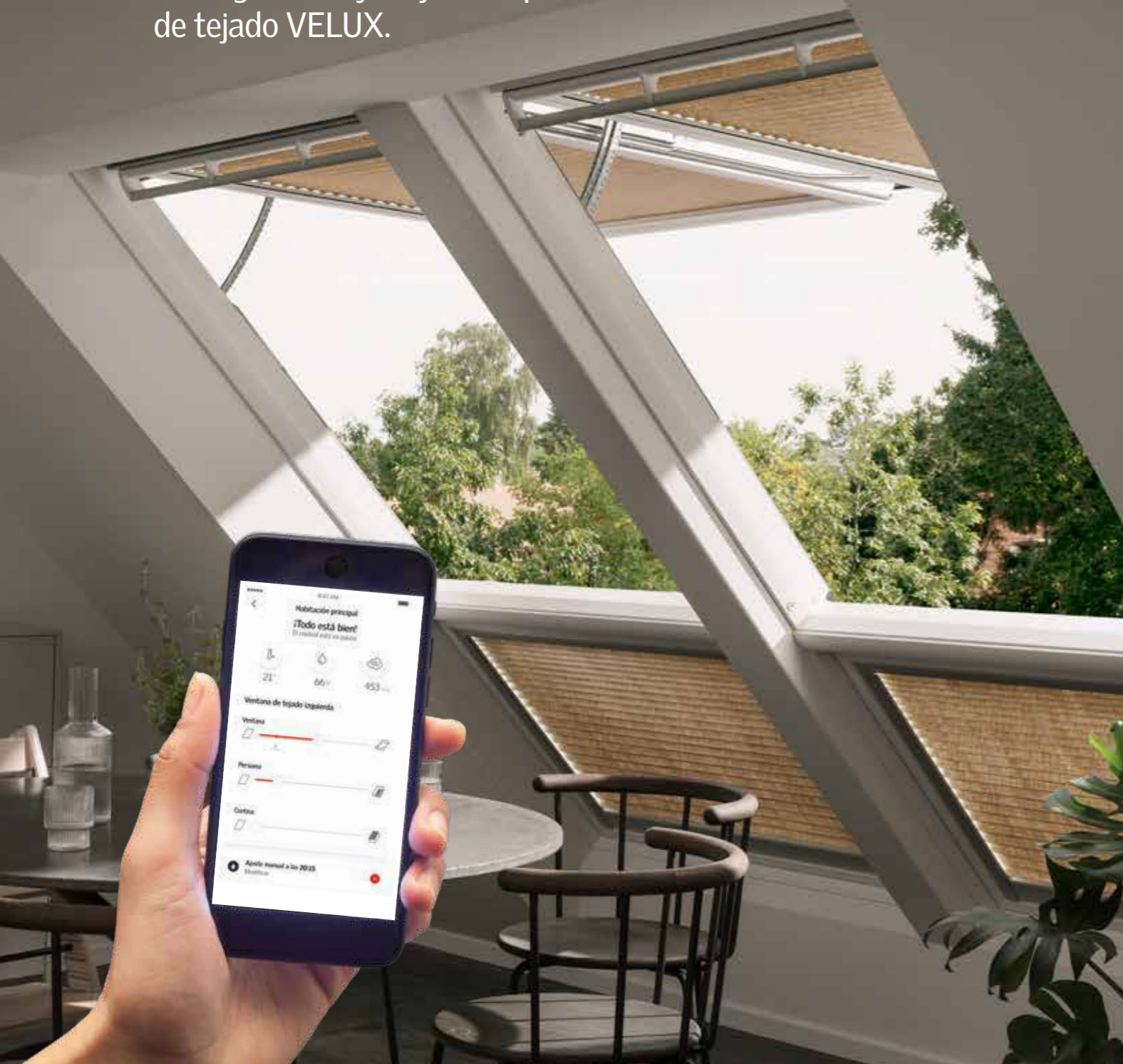

VELUX ACTIVE

Accionamiento basado en sensor inteligente de tus ventanas de tejado, cortinas y persianas VELUX.

with
NETATMO



Todo bajo control

Controla tus ventanas de tejado, cortinas y persianas VELUX INTEGRA® desde cualquier parte usando la app VELUX ACTIVE.



HomeKit is a trademark of Apple Inc.
App Store is a service mark of Apple Inc.
Google Play and the Google Play logo are trademarks of Google Inc.

Novedades 2019



Nueva ventana de tejado VELUX INTEGRA® proyectante

Aún más ventajas dentro de la gama VELUX INTEGRA®. La nueva ventana proyectante ofrece una visibilidad incomparable y apertura automática a través de mando a distancia. Crea más y mejores espacios combinándolo con VELUX ACTIVE. Ver página 32.



Nuevo acristalamiento -62

El nuevo vidrio de máximo aislamiento proporciona valores de aislamiento térmico y acústico excepcionales. Disponible en toda la gama de ventanas de tejado con accionamiento manual y eléctrico. Ver página 14.



Ventana vertical para combinación

Nuevos modelos: VFA con apertura lateral derecha y VFB con apertura lateral izquierda. Amplia la luz gracias a las ventanas de fachada para combinación con ventanas de tejado. Ver página 36.



VELUX ACTIVE with NETATMO

Es el control inteligente de clima interior. VELUX ACTIVE continúa siendo la gran novedad del mercado para conseguir mejores espacios bajo la cubierta. Combínalo con la compra de ventanas de tejado VELUX INTEGRA® o bien actualiza tu ventana manual gracias a la promoción junto al kit de conversión solar. Ver página 94.

4 Servicios VELUX

8 Guía de selección

18 Ventanas de tejado

46 Productos de instalación

54 Ventanas de cubierta plana

64 Tubos solares

68 Persianas y toldos

76 Cortinas y estores

94 Accionamientos VELUX INTEGRA® y accesorios

VELUX, tu mejor proveedor

Llevamos más de 75 años trabajando para mejorar día a día la iluminación y ventilación de los hogares de todo el mundo.

Nuestras ventanas de tejado, están fabricadas de manera sostenible, materiales y acabados de calidad que son respetuosos con el medio ambiente. Todo esto, utilizando y desarrollando la más moderna tecnología.

Beneficios de la precisión

Nuestros diseñadores aplican el máximo rigor e ingeniería de precisión para garantizar un producto de la máxima calidad, resistente y certificado según las principales normas internacionales.

Elegir entre una amplia gama de productos

Trabajar con VELUX significa tener al alcance de la mano las soluciones más avanzadas para la iluminación y ventilación a través de la cubierta: accionamientos automatizados, sensores de lluvia, por mencionar algunos ejemplos.

Una instalación fácil e intuitiva

Fuimos los primeros en promover la fabricación pensada para el ajuste perfecto, con cercos de estanqueidad prefabricados que facilitan la integración entre la ventana y el tejado. A lo largo de nuestra historia, este concepto ha evolucionado hasta convertirse en un sistema modular único completamente fiable que facilita la combinación e instalación de los productos VELUX, así como la sustitución de ventanas de tejado por soluciones más actuales.

Colaborar con socios de confianza

Lanzamos la primera ventana de tejado en 1942, y hoy somos líder de mercado a nivel mundial. Nuestra reputación se basa en productos de alta calidad, y también en décadas de buena práctica empresarial y lealtad hacia nuestros colaboradores.

Nos enorgullecemos de trabajar en una asociación mutuamente beneficiosa con todos nuestros colaboradores, con condiciones transparentes y la mejor relación calidad-precio del mercado.

Condiciones generales de venta

VELUX Spain, S.A.U. comercializa sus productos a través de distribuidores oficiales. Podrás consultar nuestra red de distribución a través de nuestra web www.VELUX.es o bien consultando en nuestro Servicio de Atención al Cliente. Los productos incluidos en el presente catálogo serán suministrados por VELUX Spain, S.A.U. siempre y cuando estén disponibles en nuestro stock.

En el presente catálogo encontrarás los precios sin IVA recomendados de venta oficiales de VELUX Spain, S.A.U. salvo error tipográfico. Siempre podrás consultar la versión más actualizada del presente catálogo de precios en nuestra web www.velux.es.

Condiciones de plazo de entrega

En todas las tablas encontrarás reflejado el plazo de entrega, donde los dígitos se corresponden con días laborables. Así por ejemplo, 2, es igual a 2 días laborables.

Los plazos de entrega establecidos en la presente lista de precios son aplicables a todos los pedidos tramitados antes de las 13:00 horas, cuyo destino sea capitales de provincia. Para el resto de localidades el plazo de entrega puede sufrir variaciones, pudiendo llegar a incrementarse hasta en 5 días según la localidad de que se trate.

Si tu pedido está próximo a días festivos, esto puede ocasionar retrasos en los productos, considerándose el 24 y el 31 de diciembre como festivos.

Es importante que compruebes los plazos de entrega definitivos en tu confirmación del pedido.



Atención al cliente



Nuestro Servicio de Atención al Cliente está a tu disposición para resolver cualquier duda respecto a nuestra gama de productos, consultar tus pedidos, recomendar el distribuidor más cercano o solicitar una visita del Servicio Técnico Oficial VELUX.

Contáctanos:

En el teléfono **91 509 71 00**
De lunes a jueves de 9 a 18 horas
y viernes de 9 a 14:30 horas.
Mes de julio de lunes a jueves de 8:30 a 17:00 y viernes de 8:30 a 14:30 horas.
Mes de agosto de lunes a viernes de 8:30 a 14:30 horas.

Enviando un correo electrónico a velux-e@velux.com.

Entra en la herramienta **Conexión VELUX** en nuestra web: www.velux.es y podrás realizar de manera sencilla presupuestos, tener acceso a tus facturas y hacer seguimiento de tus pedidos.

Garantías

En VELUX estamos muy orgullosos de nuestros productos y de que la gran mayoría de nuestros clientes nunca tengan que hacer uso de nuestra garantía por la calidad de nuestros productos. Sin embargo, ofrecemos las siguientes garantías según el producto:



10 años
Para ventanas VELUX de tejado inclinado, incluyendo los vidrios aislantes. Ventanas de cubierta plana y tubos solares. Cercos de estanqueidad y productos de instalación.



5 años
Persianas y toldos exteriores eléctricos o solares.



3 años
Cortinas interiores y mosquiteras. Toldos exteriores manuales. Productos para el accionamiento de elementos de decoración y de protección solar. Motores y accesorios para accionar productos eléctricos o solares.



2 años
Luceras, repuestos y otros productos.

Estos periodos de garantía están respaldados por la reconocida calidad de los productos VELUX y de nuestro **Servicio Técnico Postventa**, formado por un equipo de técnicos profesionales que ofrecen servicio en todo el territorio nacional.

Servicio Técnico



VELUX cuenta con un Servicio Técnico oficial compuesto por expertos en la instalación y reparación de toda la gama de productos.

Nuestro equipo de profesionales respalda la garantía de calidad de todos nuestros productos. Aunque lo más común es que sus servicios no sean necesarios hasta mucho tiempo después de expirar el periodo de garantía, en cuyo caso ofrecen un excelente servicio de asesoramiento y reparación a precios razonables.

Para solicitar una visita del Servicio Técnico de VELUX puedes llamar al teléfono 91 509 71 00 de lunes a jueves de 9 a 18 horas y viernes de 9 a 15 horas (julio y agosto de 9 a 15 horas) o bien entrando en www.velux.es. En cualquiera de los casos es importante proporcionar la referencia del producto VELUX.

Escuelas de Formación VELUX



Las Escuelas de Formación VELUX, ofrecen una oportunidad única para aumentar y profundizar los conocimientos profesionales.

Puedes consultar la completa oferta de cursos de instalación de productos VELUX y solicita tu inscripción en la sección de profesionales de la página web:

www.velux.es/profesionales/formacion

Extranet para distribuidores

Conexión

VELUX®

Conexión VELUX, es una herramienta con la que podrás hacer pedidos, hacer presupuestos, crear presupuestos para tus clientes, ver y descargar facturas y albaranes y ver dónde se encuentra tu pedido.

Te permite poder hacer tus gestiones en cualquier momento de manera rápida y sencilla.

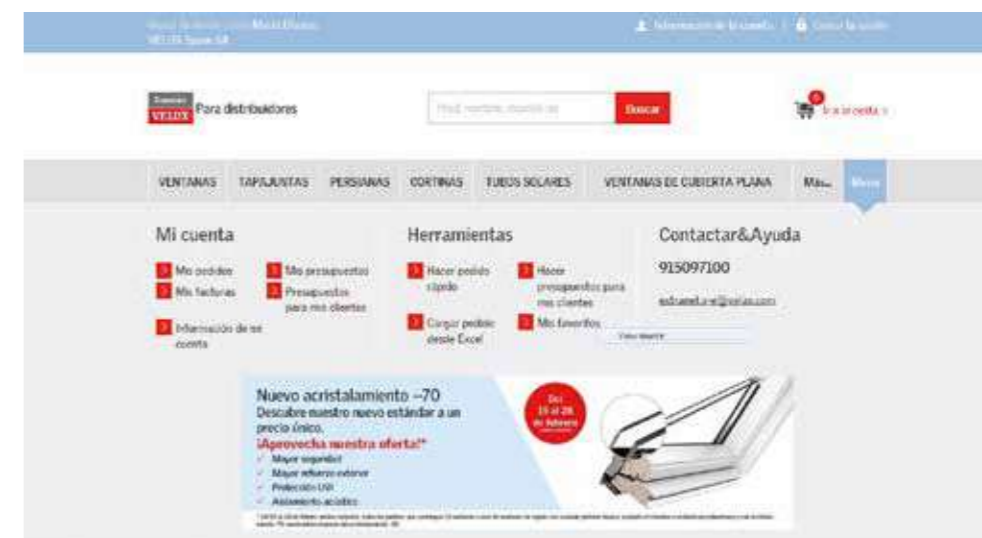

Síguenos en la red



facebook.com/VELUXSpain



[@VELUXSpain](https://twitter.com/VELUXSpain)



pinterest.com/veluxspain



[VELUX España](https://www.youtube.com/VELUX_Espana)



La guía de VELUX en 6 pasos

Te ayudamos a elegir la mejor solución VELUX para conseguir la máxima iluminación, ventilación y confort independientemente del tipo de instalación.

¡Es muy sencillo! Consigue todo lo que necesitas saber siguiendo nuestra guía de selección en 6 pasos.

1	Luz natural, espacio y ventilación	Distribución de la luz	10
		Aprovechando las vistas	11
		Ventilación	11

2	Tipos de ventana y accionamientos	La familia VELUX INTEGRA®	12
----------	-----------------------------------	---------------------------	----

3	Acabado interior	Acabado interior	13
		Material exterior	13

4	Acrisolamientos	Acrisolamientos	14
----------	-----------------	-----------------	----

5	Instalación	La mejor instalación	16
		Instalación hundida	16

6	Cortinas y persianas	El complemento perfecto	17
----------	----------------------	-------------------------	----

1 Cantidad de luz natural

Para iluminar adecuadamente un espacio bajo la cubierta deberemos calcular que la superficie de ventana debe ser como mínimo un 10% de la superficie habitable de ese espacio. Este cálculo puede realizarse fácilmente por habitación.

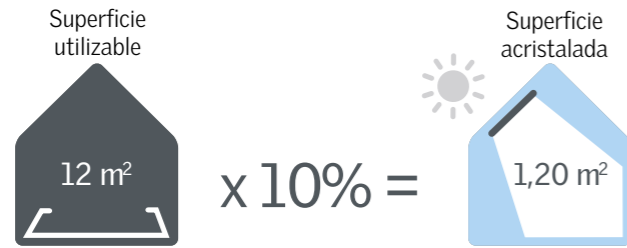

3 sugerencias

Superficie acristalada = 1,40 m²

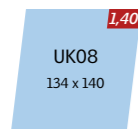

Superficie acristalada = 1,90 m²

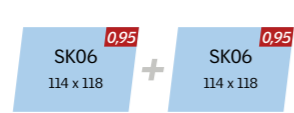

Superficie acristalada = 2,16 m²

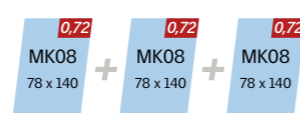

A lo largo de este catálogo, encontrarás la tabla con los m² de superficie acristalada de cada tamaño de ventana para que pruebes diversas combinaciones.

Distribución de la luz

El tamaño de ventana que elijamos influirá en el tipo de iluminación de la estancia, pero también será fundamental su colocación en la cubierta. Una ventana orientada hacia el sur será capaz de capturar la máxima cantidad de luz natural, sin embargo, orientada al norte obtendrá una luz suave e indirecta durante todo el día. La combinación de ventanas a distintas alturas o incluso en ambos de la habitación garantiza una iluminación perfecta de toda la estancia.



Las imágenes de arriba son simulaciones creadas con VELUX Daylight Visualizer. Para obtener más información consultar viz.velux.com.

Las ventanas de tejado ofrecen el doble de luz natural que una ventana vertical

La falta de luz natural puede causar problemas de sueño, estrés, fatiga o depresión.

Aprovechando las vistas

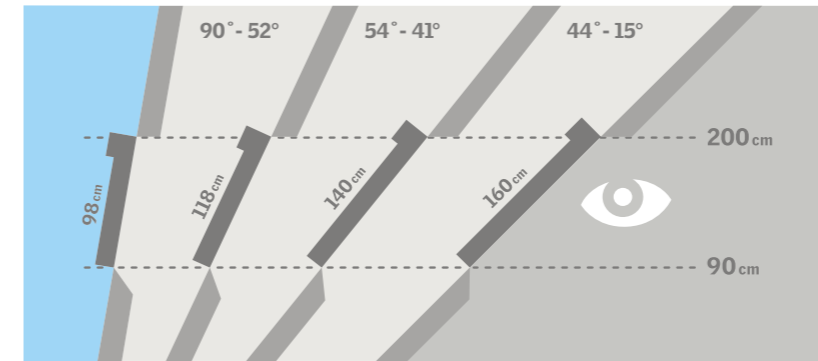

Para sacar el mejor partido de las vistas debemos considerar conjuntamente la inclinación del tejado y el tamaño de la ventana. Cuanta menor pendiente tenga la cubierta, mayor longitud de ventana necesitaremos para conseguir la misma visibilidad.

Es la cantidad de humedad generada en un hogar debido a la actividad diaria de una familia de cuatro miembros

Ventilación

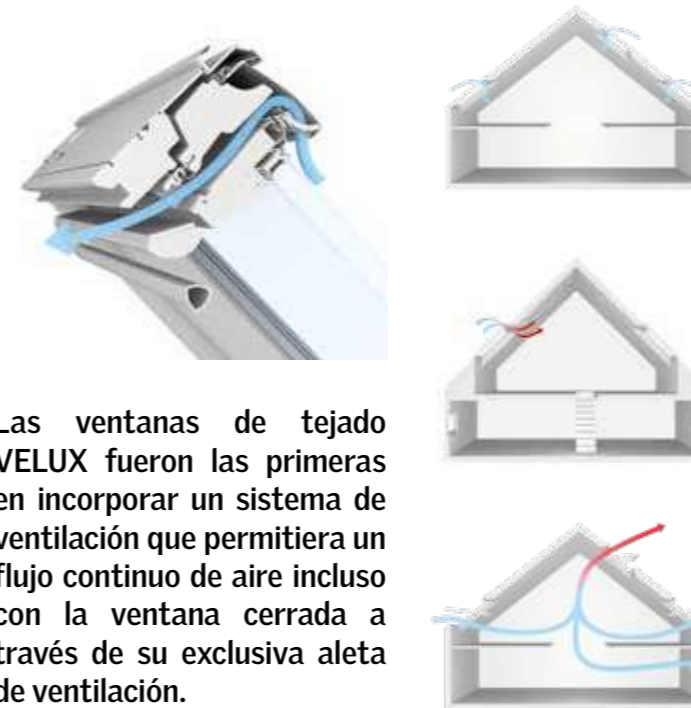

Las ventanas de tejado VELUX fueron las primeras en incorporar un sistema de ventilación que permitiera un flujo continuo de aire incluso con la ventana cerrada a través de su exclusiva aleta de ventilación.

Ventilación general

Un hogar necesita "respirar" para evitar las posibles condensaciones y la acumulación de aire contaminado. La aleta de ventilación exclusiva de las ventanas de tejado VELUX permiten obtener aire fresco mientras que su filtro previene de la entrada de polvo e insectos.

Ventilación cruzada

La ventilación debe ser breve pero frecuente. Esto se consigue fácilmente instalando ventanas de tejado, una frente a otra. Crearemos una ventilación rápida y efectiva y prevendremos el posible sobrecalentamiento en el hogar.

Efecto chimenea

El aire caliente es más ligero que el aire frío, lo que provoca el efecto chimenea. El aire caliente asciende y sale desde la parte superior del edificio. Este aire viciado es sustituido por el aire fresco que entra por las ventanas situadas en la parte baja y media del hogar.

2 Tipos de ventana y accionamientos

Debemos considerar el tipo de ventana adecuado para la estancia según la inclinación del tejado y el tipo de uso que se le dará. Si estará fácilmente accesible, si tendrá muebles debajo, si queremos poder asomarnos o si simplemente queremos un manejo automático de ventana de accesorios.

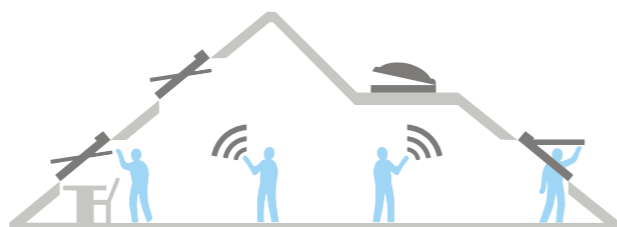

Ventana giratoria

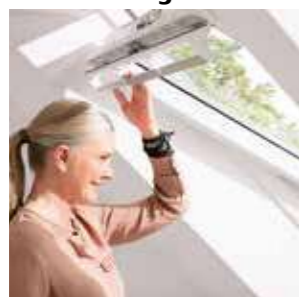

Ventana proyectante

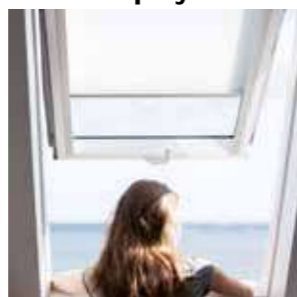

VELUX INTEGRA®



La familia VELUX INTEGRA®

Si buscas la máxima comodidad, VELUX INTEGRA® es la respuesta. Este sistema de accionamiento, permite abrir y cerrar ventanas, cortinas o persianas a través del pulsador. Los productos VELUX INTEGRA® están presentes en toda la gama de productos VELUX tanto en accionamiento eléctrico o con alimentación por energía solar.

Además podrás completar tus productos VELUX INTEGRA® con el sistema de control de clima interior VELUX ACTIVE. El sistema VELUX ACTIVE te permitirá un control automático desde tu móvil de todos los productos VELUX INTEGRA®. Podrás manejarlos fácilmente desde cualquier lugar, o bien, permitir que el sistema de sensores VELUX ACTIVE controle de forma automática la posición de tus productos VELUX para conseguir un clima interior más saludable.

VELUX ACTIVE

Accionamiento basado en sensor inteligente de tus ventanas de tejado, cortinas y persianas VELUX.

with NETATMO

VELUX ACTIVE incluye un sensor de clima interior, un interruptor de salida para el cierre automático de todos sus productos y una puerta de enlace para conectar tus productos VELUX a la red de tu hogar.



Más información en www.velux.es

io homecontrol® proporciona tecnología avanzada de radiofrecuencia, segura y fácil de instalar. Los productos etiquetados io-homecontrol® se comunican entre sí, mejorando el confort, la seguridad y el ahorro de energía. www.io-homecontrol.com

3 Acabado interior

Para elegir el acabado interior de la ventana debemos considerar cual es el ambiente interior donde estará instalada. Nuestro nuevo acabado blanco realza un acabado perfecto manteniendo la naturalidad de la madera.

Acabado pintado en blanco

- Pintura blanca de base acuosa con discreto veteado de madera
- Resistente a rayos UV preservando el color blanco
- Madera de pino de alta calidad
- Pintado de piezas individualmente previo al montaje
- Bajo mantenimiento del acabado
- Combinación perfecta con la decoración interior actual

Acabado en poliuretano blanco

- Núcleo de madera revestido de poliuretano blanco
- Acabado blanco liso resistente al agua
- No precisa mantenimiento
- Recomendada para habitaciones con cierto grado de humedad o zonas de difícil acceso



Acabado en barniz transparente

- Madera de pino de alta calidad con doble capa de barniz acrílico
- Ideal para decoraciones interiores tradicionales



Material exterior

El acabado exterior estándar de todas las ventanas de tejado VELUX es en revestimiento de aluminio gris antracita. Opcionalmente, también se puede elegir entre materiales como el zinc o el cobre.



Aluminio gris antracita



Acabado en zinc

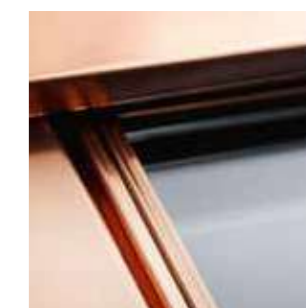









Acabado en cobre

4 Acristalamientos

Todas las ventanas de tejado VELUX incorporan acristalamiento laminado para garantizar la seguridad en caso de rotura de la ventana. La lámina interna garantiza la unión de los fragmentos de vidrio que pudieran desprenderse en caso de rotura. Solicita siempre ventanas de tejado con vidrio laminado.

Todas tus ventanas de tejado con vidrio laminado

Características de balance energético		Laminado de seguridad	Protección solar	Aislamiento térmico	Máxima eficiencia	Máximo aislamiento
		-70	-76	-68	-60	-62
 Transmitancia térmica acristalamiento (Ug) Cuánto más baja, mayor aislamiento	Transmitancia térmica Ug Acristalamiento	✓✓ 1,0 W/m²K	✓✓ 1,0 W/m²K	✓✓✓ 0,7 W/m²K	✓✓ 1,0 W/m²K	✓✓ 0,5 W/m²K
 Transmitancia térmica ventana (Uw) Cuánto más baja, mayor aislamiento	Transmitancia térmica Uw Ventana	✓✓ 1,3 W/m²K	✓✓ 1,3 W/m²K	✓✓✓ 1,1 W/m²K	✓✓ 1,3 W/m²K	✓✓ 0,92 W/m²K
 Transmisión de luz τ_v Cuánto más alto, mayor entrada de luz natural	Transmisión de luz Valor τ	✓✓ 68%	✓ 64%	✓✓✓ 71%	✓ 62%	✓ 73%
 Ganancia solar (g) Cuánto más bajo, menor entrada de calor	Ganancia solar Valor g	✓✓ 46%	✓✓✓ 30%	✓ 52%	✓✓✓ 30%	✓✓✓ 52%
Características de aislamiento acústico						
 Aislamiento acústico Cuánto mayor sea el valor en dB, mayor reducción del ruido	Aislamiento acústico Valor R _w	✓✓ 35 dB	✓✓ 35 dB	✓✓ 35 dB	✓✓✓ 37 dB	✓✓✓ 42 dB
 Reducción de ruido de contacto El vidrio laminado reforzado ayuda a reducir significativamente el ruido de elementos externos al entrar en contacto con la ventana	Ruido de contacto Lluvia o granizo				✓✓✓ 48 dB	✓✓✓ 48 dB
Características de seguridad						
 Proporciona protección extra frente a los posibles efectos de decoloración del mobiliario provocado por los rayos UV.	Protección UV	✓	✓	✓	✓	✓
Características de limpieza						
 El recubrimiento exterior favorece las propiedades de fácil limpieza al evitar la acumulación de residuos sobre el vidrio exterior.	Fácil limpieza				✓	
 Anti-rocío	Anti-rocío					✓

! La instalación hundida con el cerco de estanqueidad EDJ 2000 permite la mejora del aislamiento térmico Uw en combinación con el premarco aislante BDX.

5 La mejor instalación

Todas las ventanas de tejado VELUX deben instalarse con el cerco de estanqueidad adecuado que asegure su integración en el tejado. Los productos de instalación VELUX están diseñados para garantizar un ajuste perfecto con la ventana de tejado. Contribuyen a reforzar el aislamiento térmico y acústico mediante una instalación fácil y eficiente.



1 Premarco aislante BDX

Marco aislante que protege el marco de la ventana y evita los puentes térmicos entre la ventana y el material de cubierta.

2 Lámina impermeable perimetral BFX

Lámina plisada con canal superior de drenaje que impide la entrada de agua entre la ventana y el hueco en caso de producirse filtraciones bajo las tejas.

3 Cerco de estanqueidad

Siempre debe completar la instalación de la ventana de tejado. Evacua el agua de lluvia lejos de la ventana. Los cercos de estanqueidad se solicitan de forma independiente en función del material de cubierta, el nivel de instalación y la combinación de ventanas a realizar.

Instalación hundida



Las ventanas de tejado VELUX permiten la instalación en dos niveles distintos: a nivel estándar siguiendo la guía de la línea roja, o la instalación hundida, indicada por la línea azul para instalar a -40 mm. Las líneas roja y azul se encuentran fácilmente en el marco exterior y también en el embalaje de los cercos de estanqueidad adecuados para cada tipo de instalación.

El código técnico de la edificación exige la impermeabilización de todos los huecos de cubierta. Esto se garantiza con la colocación de la lámina impermeable BFX.

6 El complemento perfecto

Los accesorios originales VELUX ofrecen la oportunidad de obtener una solución completa. Combinados con la ventana de tejado, aportan una protección eficaz contra el calor, decoración o mayor aislamiento térmico adaptándose a cualquier necesidad.



Solar



Eléctrico



Manual



Cubierta plana

	Solar	Eléctrico	Manual	Cubierta plana	
EXTERIOR	Persiana Las persianas VELUX ofrecen un alto grado de oscurecimiento y protección contra el calor.	SSL	SML SMH SMG		
	Toldo Los toldos exteriores ofrecen una protección contra el calor efectiva mientras mantiene las vistas al exterior.	MSL	MML	MHL	MSG ³
INTERIOR	Cortina plisada de máximo aislamiento Aumenta el aislamiento térmico de la ventana y proporciona oscurecimiento.	FSC	FMC	FHC	FSK FMK
	Cortina de oscurecimiento Ofrece el máximo oscurecimiento. Dispone de la versión DUO que incorpora una cortina plisada. Para suavizar o bloquear la entrada de luz.	DSL	DML	DKL DFD DKU	
	Estor plegable La última tendencia en decoración para la ventana de tejado. Fabricada en una gran variedad de tejidos y diseños.			FHB	
	Cortina plisada Suaviza la luz entrante y permite un posicionamiento flexible a cualquier altura de la ventana.	FSL	FML	FHL	FMG
	Cortina veneciana Diseñado en lamas de aluminio recomendada para proporcionar privacidad y controlar la entrada de luz.			PAL	
	Estor La solución básica para suavizar la entrada de luz. Disponible en una amplia cantidad de controles y diseños.	RSL	RML	RFL RHL (con ganchos)	
	Mosquitera La estructura de malla mantiene las vistas al exterior mientras bloquea la entrada de insectos.			ZIL	

Compatibilidad io-homecontrol®

Ventanas de tejado

- 20 Ventanas de apertura giratoria manual
- 24 Ventana giratoria VELUX INTEGRA®
- 28 Ventana proyectante manual
- 32 Ventana proyectante VELUX INTEGRA®

- 36 Ventana vertical para combinación
- 38 Ventana inclinada para combinación
- 39 Ventana de salida a cubierta

- 40 Ventana de balcón GDL CABRIO®
- 41 Ventana terraza GEL

- 42 Ventana de extracción de humos y calor GGL/GGU
- 43 Casetón ECX para instalación en cubierta plana

- 44 Luceras VLT
- 45 Identifica tu ventana de tejado VELUX

Ventanas de tejado para la cubierta inclinada



Elige la ventana adecuada para cada tipo de tejado y estancia. Reforma el ático por medio de la luz y la ventilación naturales.

Elige siempre vidrios laminados para la ventana de tejado. El vidrio laminado de seguridad de VELUX mantiene el vidrio en su lugar en caso de rotura de la ventana, impidiendo el desprendimiento. Por eso VELUX solo recomienda vidrios laminados en toda su gama de ventanas de tejado.

Todas tus ventanas de tejado con vidrio laminado

Ventanas de salida a cubierta:
GXL
GXU

Ventanas proyectantes:
GPL
GPU
¡NUEVA! VELUX INTEGRA®

Ventanas giratorias:
GGL
GGU
VELUX INTEGRA®



Ventana balcón:
GDL

Elementos fijos:
GIL
GIU

Ventanas verticales:
VFE
VIU
¡NUEVA! VFA/B

Ventana giratoria manual

Características del producto

La ventana de tejado VELUX con apertura giratoria permite un accionamiento superior cómodo gracias a su exclusiva barra multifunción. Este tipo de apertura facilita la ubicación de muebles u objetos bajo la ventana sin obstaculizar su uso.



La exclusiva barra de maniobra cuenta con tres posiciones: cerrado, ventilación y apertura. La barra permite la apertura de la aleta de ventilación de la ventana, la cual, permite la entrada de aire fresco al interior sin necesidad de abrir la ventana. Además la aleta de ventilación incluye filtro para prevenir la entrada de polvo o insectos.



1 La tecnología VELUX ThermoTechnology™ ofrece un aislamiento térmico excelente mediante la incorporación de EPS perimetral 100% reciclable en marco y hoja.



2 Una escuadra versátil y el marcaje de la línea roja y azul facilitan la instalación. Sitúa la escuadra según la altura de la instalación que desees: estándar o hundida.



3 Perfilera exterior de ensamblaje por clic para una instalación fácil y segura sin tornillos.



4 Sus bisagras han sido diseñadas para obtener la máxima estabilidad así como su calidad sin necesidad de mantenimiento.



5 Para facilitar la limpieza del vidrio exterior, la hoja incorpora un pasador de seguridad que la mantiene fija tras girarla completamente.



6 Los exclusivos soportes pre-instalados Pick&Click!® convierten la instalación de accesorios en una tarea fácil y sencilla con un ajuste perfecto.

Ventana giratoria manual



Principales ventajas

- 15°-90°** Indicada para instalación en tejado con pendiente entre 15° y 90°.
- Barra de maniobra multifunción con aleta de ventilación que permite la entrada de aire incluso con la ventana cerrada.
- Apertura giratoria con accionamiento en la barra superior que permite la colocación de muebles en la zona inferior.
- Filtro de aire en el interior de la aleta de ventilación que evita la entrada de polvo e insectos.
- Bloqueo de seguridad para facilitar la limpieza del vidrio exterior.
- ThermoTechnology™** Con aislamiento térmico exclusivo ThermoTechnology™.
- Pick&Click!®** Soportes Pick&Click® preinstalados para la instalación fácil y rápida de accesorios VELUX.

Superficie acristalada

cm	55	66	78	94	114	134
55				PK25 0,27		
70	CK01 0,19				SK01 0,48	
78	CK02 0,22					
98	CK04 0,29		MK04 0,47	PK04 0,60		UK04 0,91
118	CK06 0,37	FK06 0,47	MK06 0,59	PK06 0,75	SK06 0,95	
140		FK08 0,58	MK08 0,72	PK08 0,92	SK08 1,16	UK08 1,40
160				PK10 1,07	SK10 1,35	UK10 1,63

Precios y tamaños

Para solicitar el modelo en un pedido basta con sustituir el punto rojo (•) por el código de tamaño de la ventana que necesites.

Tamaño ancho por alto en cm.	55x70	55x78	55x98	55x118	66x118	66x140	78x98	78x118	78x140	94x55	94x98	94x118	94x140	94x160	114x70	114x118	114x140	114x160	134x98	134x140		
Acabado pintado en blanco	Modelo	CK01	CK02	CK04	CK06	FK06	FK08	MK04	MK06	MK08	PK25	PK04	PK06	PK08	PK10	SK01	SK06	SK08	SK10	UK04	UK08	Plazo de entrega
	GGL (•) 2070	238,02	250,41	268,60	298,35	304,96	325,62	301,65	347,11	352,89	374,38	358,68	389,26	416,53	446,28	407,44	398,35	455,37	506,61 ^A	407,44	495,04	2
	GGL (•) 2076	283,47 ^A	298,35	319,83		362,81		358,68	413,22	419,83	445,45		462,81	495,04 ^A	531,40		473,55	542,15	603,31 ^A	484,30	588,43	2
	GGL (•) 2068	309,92 ^A	325,62	348,76	388,43	395,87	423,14	392,56	451,24	458,68		466,94	505,79	541,32	580,17	529,75 ^A	517,36	591,74	658,68 ^A	529,75	642,98	8
Acabado poliuretano blanco	Modelo	CK01	CK02	CK04	CK06	FK06	FK08	MK04	MK06	MK08	PK25	PK04	PK06	PK08	PK10	SK01	SK06	SK08	SK10	UK04	UK08	Plazo de entrega
	GGU (•) 0070		313,22	335,54	373,55 ^A	380,99	407,44 ^A	376,86	433,88	441,32			486,78	520,66 ^A	557,85 ^A		497,52	569,42 ^A		509,09	618,18	2
	GGU (•) 0076		372,73	399,17		452,89 ^A		448,76	515,7	524,79			578,51 ^A	619,01 ^A			592,56	677,69		605,79	735,54	8
	GGU (•) 0068		406,61	436,36	485,12	495,04	529,75	490,08	563,64	573,55			632,23	676,86	725,62		647,11	740,5		661,98	804,13	8



Consulta los precios y plazos de entrega del acabado barniz transparente con nuestro Servicio de Atención al cliente, a través de la Extranet o consulta con tu delegado comercial.



^A Consultar plazo de entrega (máximo 18 días). Ver condiciones de plazo de entrega en página 5.

Ventana giratoria VELUX INTEGRA®

Características del producto



Captador solar integrado

Disponible en la ventana VELUX INTEGRA® solar. Alimentación sin cables ideal para la sustitución de ventanas antiguas.



Sensor de lluvia

Cierra automáticamente tu ventana en caso de lluvia.

Diseño estético y silencioso

El motor se integra discretamente en el marco de la ventana con posibilidad de activación silenciosa para un mejor descanso.



1 Aleta de diseño exclusivo con activación a distancia para una ventilación eficaz sin abrir la ventana.



2 La ventana de tejado dispone de un mecanismo de apertura de hasta 200 mm.



3 Los soportes preinstalados permiten la instalación de cortinas VELUX INTEGRA® manteniendo las ventajas del sistema Pick&Click®.



4 El diseño de la barra de maniobra también permite el accionamiento manual.

¿Estás preparado para un hogar más saludable, automáticamente?

VELUX ACTIVE with NETATMO mejora el clima interior fácilmente. Sus sensores miden la temperatura, CO2 y humedad y activan tus ventanas VELUX INTEGRA®. Además podrás activarlas desde cualquier parte con tu aplicación móvil VELUX ACTIVE.

La solución completa con VELUX ACTIVE

Controla todas las ventanas con un solo click

No importa la cantidad de ventanas en tu habitación. Podrás controlar todas con el mismo pulsador. Además siempre puedes abrirlas manualmente con la barra de maniobra.



Alta seguridad

La tecnología io-homecontrol crea un sello digital a través del cual se comunican los pulsadores y las ventanas de tejado.



Descubre más información en la página 94 ó en www.velux.es

Ventana giratoria VELUX INTEGRA®



Principales ventajas

- Indicada para instalación en tejado con pendiente entre 15° y 90°.
- Accionamiento eléctrico recomendado para ventanas fuera de alcance o de difícil acceso.
- Pulsador de pared para el control de los productos VELUX INTEGRA®.
- Sensor incorporado para cierre automático en caso de lluvia.
- Barra de maniobra multifunción con aleta de ventilación que permite la entrada de aire incluso con la ventana cerrada.
- Bloqueo de seguridad para facilitar la limpieza del vidrio exterior.
- Con aislamiento térmico exclusivo ThermoTechnology™.
- Soportes Pick&Click® preinstalados para la instalación fácil y rápida de accesorios VELUX.

Superficie acristalada

cm	55	66	78	94	114	134
78	CK02 0,22					
98	CK04 0,29		MK04 0,47	PK04 0,60		UK04 0,91
118	CK06 0,37	FK06 0,47	MK06 0,59	PK06 0,75	SK06 0,95	
140		FK08 0,58	MK08 0,72	PK08 0,92	SK08 1,16	UK08 1,40
160				PK10 1,07	SK10 1,35	

Completa tu
instalación con
VELUX ACTIVE
pág. 94

Precios y tamaños

Para solicitar el modelo en un pedido basta con sustituir el punto rojo (•) por el código de tamaño de la ventana que necesites.

Tamaño ancho por alto en cm.	55x78	55x98	55x118	66x118	66x140	78x98	78x118	78x140	94x98	94x118	94x140	94x160	114x118	114x140	114x160	134x98	134x140	Plazo de entrega	
Acabado pintado en blanco																			
GGL (•) 207021	646,28	664,46	694,21 ^A	700,83 ^A	721,49 ^A	697,52	742,98	748,76	754,55 ^A	785,12 ^A	812,40 ^A	842,15 ^A	794,21	851,24	902,48 ^A	803,31	890,91	2	
GGL (•) 206021	731,40 ^A	755,37 ^A	795,87 ^A	804,13 ^A	832,23 ^A	800,00	860,33	868,6	876,86 ^A	917,36 ^A	953,72 ^A	994,21	929,75	1.006,61 ^A	1.075,21 ^A		1.058,68 ^A	8	
Accionamiento solar																			
GGL (•) 207030	679,34	697,52	727,27	733,88	754,55	730,58	776,03	781,82	787,60	818,18	845,45	875,21	827,27	884,30	935,54 ^A	836,36	923,97	8	
Acabado poliuretano blanco																			
GGU (•) 007021	709,09 ^A	731,40	769,42 ^A	776,86 ^A	803,31 ^A	772,73	829,75 ^A	837,19		882,64 ^A	916,53 ^A	953,72 ^A	893,39 ^A	965,29 ^A		904,96 ^A	1.014,05 ^A	2	
GGU (•) 006021	814,88	845,45	895,87	905,79	941,32	900,83	976,86	986,78		1.047,93	1.093,39	1.143,80	1.062,81	1.158,68		1.077,69	1.224,79	8	
Accionamiento solar																			
GGU (•) 007030	742,15	764,46	802,48	809,92	836,36	805,79	862,81	870,25		915,70	949,59	986,78	926,45	998,35		938,02	1.047,11	8	



Consulta los precios y plazos de entrega del acabado barniz transparente con nuestro Servicio de Atención al cliente, a través de la Extranet o consulta con tu delegado comercial.

^A Consultar plazo de entrega (máximo 18 días). Ver condiciones de plazo de entrega en página 5.

Ventana proyectante manual

Características del producto

La ventana con apertura proyectante de hasta 45 grados proporciona unas espectaculares vistas al exterior.

La apertura de la hoja sobre sus bisagras superiores permite asomarse al exterior. El accionamiento mediante manilla inferior es particularmente práctico para ventanas instaladas con cierta elevación, donde no se alcanza la parte superior cómodamente.



Las ventanas de tejado proyectantes hasta 45° crean una vista panorámica única. La manilla en la parte inferior de la hoja hace que sea fácil levantar la hoja y mantenerla en cualquier posición de apertura en tejado con una inclinación inferior a 45°.



La aleta de ventilación superior permite la entrada de aire fresco incluso cuando la ventana está cerrada. Incorpora en su interior un filtro para evitar la entrada de polvo o insectos.



1 La tecnología VELUX ThermoTechnology™ ofrece un aislamiento térmico excelente mediante la incorporación de EPS perimetral 100% reciclable en marco y hoja.



2 Una escuadra versátil y el marcaje de la línea roja y azul facilitan la instalación. Sitúa la escuadra según la altura de la instalación que desees: estándar o hundida.



3 Perfilaría exterior de ensamblaje por clic, para una instalación fácil y segura sin tornillos.



4 Sus bisagras han sido diseñadas para obtener la máxima estabilidad así como su calidad sin necesidad de mantenimiento.



5 Para facilitar la limpieza del vidrio exterior, la hoja incorpora un pasador de seguridad que la mantiene fija tras girarla completamente.



6 Los exclusivos soportes pre-instalados Pick&Click!® convierten la instalación de accesorios en una tarea fácil y sencilla con un ajuste perfecto.

Ventana proyectante manual



Principales ventajas

- Indicada para instalación en tejado con pendiente entre 15° y 55°.
- Apertura manual proyectando la hoja hacia el exterior hasta 45° para favorecer las vistas al exterior.
- Barra de maniobra multifunción con aleta de ventilación que permite la entrada de aire incluso con la ventana cerrada.
- Bloqueo de seguridad para facilitar la limpieza del vidrio exterior.
- Con aislamiento térmico exclusivo ThermoTechnology™.
- Soportes Pick&Click® preinstalados para la instalación fácil y rápida de accesorios VELUX.

Superficie acristalada

cm	55	66	78	94	114	134
98	CK04 0,29		MK04 0,47	PK04 0,60		UK04 0,91
118	CK06 0,37	FK06 0,47	MK06 0,59	PK06 0,75	SK06 0,95	
140		FK08 0,58	MK08 0,72	PK08 0,92	SK08 1,16	UK08 1,40
160				PK10 1,07	SK10 1,35	

Precios y tamaños

Para solicitar el modelo en un pedido basta con sustituir el punto rojo (•) por el código de tamaño de la ventana que necesites.

Tamaño ancho por alto en cm.		55x98	55x118	66x118	66x140	78x98	78x118	78x140	94x98	94x118	94x140	94x160	114x118	114x140	114x160	134x98	134x140	
Acabado pintado en blanco	Modelo	CK04	CK06	FK06	FK08	MK04	MK06	MK08	PK04	PK06	PK08	PK10	SK06	SK08	SK10	UK04	UK08	Plazo de entrega
	GPL (•) 2070	389,26	433,06 ^A	442,15	472,73 ^A	437,19	503,31	511,57	520,66 ^A	564,46	603,31	647,11	577,69	660,33	734,71 ^A	590,08	717,36	2
	GPL (•) 2076	463,64		525,62 ^A		520,66	598,35	609,09		671,07 ^A		770,25 ^A	686,78	785,95		702,48	853,72	2
	GPL (•) 2068	505,79	562,81 ^A	574,38	614,05	568,6	653,72	665,29	676,86 ^A	733,88	784,3	841,32	750,41	858,68	955,37	767,77	932,23	8
Acabado poliuretano blanco		CK04	CK06	FK06	FK08	MK04	MK06	MK08	PK04	PK06	PK08	PK10	SK06	SK08	SK10	UK04	UK08	Plazo de entrega
	GPU (•) 0070	429,75	477,69 ^A	487,60 ^A	521,49 ^A	482,64	555,37 ^A	564,46 ^A		622,31	666,12 ^A	714,05	637,19	728,93	810,74		791,74	8
	GPU (•) 0076	511,57				574,38	660,33	671,90			792,56 ^A		757,85	866,94			942,15	8
	GPU (•) 0068	558,68	621,49	633,88	677,69	627,27	721,49	733,88		809,09	866,12	928,93	828,10	947,11	1.053,72		1.028,93	8



Consulta los precios y plazos de entrega del acabado barniz transparente con nuestro Servicio de Atención al cliente, a través de la Extranet o consulta con tu delegado comercial.

^A Consultar plazo de entrega (máximo 18 días). Ver condiciones de plazo de entrega en página 5.

Ventana proyectante VELUX INTEGRA®

Características del producto



Sensor de lluvia

Cierra automáticamente tu ventana en caso de lluvia.

Muelles neumáticos de alta resistencia

Muelles neumáticos ocultos para asegurar una apertura estable.

Diseño estético y silencioso

El motor se integra discretamente en el marco de la ventana con posibilidad de activación silenciosa para un mejor descanso.

Control de presión

Sistema de prevención de cierre de la ventana frente a cualquier obstáculo entre el marco y la hoja.

**¡Nueva!
Disponible
en verano
de 2019**

Controla todas las ventanas con un solo click

No importa la cantidad de ventanas en tu habitación. Podrás controlar todas con el mismo pulsador. Además siempre puedes abrirlas manualmente con la barra de maniobra.

Alta seguridad

La tecnología io-homecontrol crea un sello digital a través del cual se comunican los pulsadores y las ventanas de tejado.



Abre tu espacio

Deja entrar el exterior y disfruta de la sensación de espacio extra y luz natural.



Flexibilidad total

Dos opciones de accionamiento gracias a su funcionalidad híbrida que permite la apertura proyectante y giratoria manual.



Vistas espectaculares

Gracias a su apertura de 45º grados experimenta las vistas panorámicas de la apertura proyectante.

¿Estás preparado para un hogar más saludable, automáticamente?

VELUX ACTIVE with NETATMO mejora el clima interior fácilmente. Sus sensores miden la temperatura, CO₂ y humedad y activan tus ventanas VELUX INTEGRA®. Además podrás activarlas desde cualquier parte con tu aplicación móvil VELUX ACTIVE.

La solución completa con VELUX ACTIVE









Descubre más información en la página 94 ó en www.velux.es

Ventana proyectante VELUX INTEGRA®



**iNueva!
Disponible
en verano
de 2019**

Principales ventajas

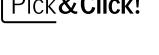
-  **15°-55°** Indicada para instalación en tejado con pendiente entre 15° y 55°.
-  Accionamiento eléctrico recomendado para ventanas fuera de alcance o de difícil acceso.
-  Pulsador de pared para el control de los productos VELUX INTEGRA®.
-  Sensor incorporado para cierre automático en caso de lluvia.
-  Barra de maniobra multifunción con aleta de ventilación que permite la entrada de aire incluso con la ventana cerrada.
-  Bloqueo de seguridad para facilitar la limpieza del vidrio exterior.
-  Con aislamiento térmico exclusivo ThermoTechnology™.
-  Soportes Pick&Click® preinstalados para la instalación fácil y rápida de accesorios VELUX.

Superficie acristalada

cm	55	66	78	94	114
78					
98					
118		FK06 0,47	MK06 0,59	PK06 0,75	SK06 0,95
140		FK08 0,58	MK08 0,72	PK08 0,92	SK08 1,16

Precios y tamaños

Para solicitar el modelo en un pedido basta con sustituir el punto rojo (•) por el código de tamaño de la ventana que necesites.

Tamaño ancho por alto en cm.	66x118	66x140	78x118	78x140	94x118	94x140	114x118	114x140	
Acabado poliuretano blanco	FK06	FK08	MK06	MK08	PK06	PK08	SK06	SK08	Plazo de entrega
GPU (•) 007021	904,13	938,02	971,90	980,99	1.038,84	1.082,64	1.053,72	1.145,45	13



La ventana proyectante VELUX INTEGRA® es compatible con cortinas de accionamiento solar o bien de accionamiento manual. No es compatible con cortinas eléctricas.



Es compatible con toldo exterior eléctrico o solar, pero debe instalarse junto con el kit ZOZ 229. También es compatible con la nueva persiana exterior SMH. Consulta precios y plazos de entrega.



Puede instalarse con cerco de estanqueidad EDW y EDL. Para su instalación hundida es compatible con los cercos EDJ y EDN, pero deberás adquirir los kit de instalación ZWP. Consulta precios y plazos de entrega.

Ventana vertical para combinación

Nuevos modelos con apertura disponibles



Principales ventajas

Indicada para instalación en tejado con pendiente entre 15° y 55°.

Bloqueo de apertura de seguridad

Aumenta las vistas al exterior.

ThermoTechnology™ Con aislamiento térmico exclusivo ThermoTechnology™.

Pick&Click!® Soportes Pick&Click® preinstalados para la instalación fácil y rápida de accesorios VELUX.

Superficie acristalada

cm	78	94	114	134
60	MK31 0,23	PK31 0,29	SK31 0,36	UK31 0,44
95	MK35 0,44	PK35 0,56	SK35 0,70	UK35 0,85
115	MK36 0,56	PK36 0,71	SK36 0,90	UK36 1,08
137	MK38 0,69	PK38 0,88	SK38 1,11	UK38 1,34

Precios y tamaños

Para solicitar el modelo en un pedido basta con sustituir el punto rojo (•) por el código de tamaño de la ventana que necesites.

Tamaño ancho por alto en cm.	78x60	78x95	78x115	78x137	94x60	94x95	94x115	94x137	114x60	114x95	114x115	114x137	134x60	134x95		
Acabado pintado en blanco															Plazo de entrega	
	Modelo	MK31	MK35	MK36	MK38	PK31	PK35	PK36	PK38	SK31	SK35	SK36	SK38	UK31	UK35	
	VFE (•) 2070	429,75	488,43	508,26	533,06	478,51	557,02	576,86	605,79	523,14	586,78	610,74	640,50	586,78	649,59	8
	VFE (•) 2060	576,03	654,55			641,32	746,28			700,83	785,95			785,95	871,07	8
	VFA (•) 2070		542,98	564,46	591,74		619,01	640,50	673,55		651,24	678,51	711,57			28
	VFA (•) 2060		727,27	757,02	793,39		829,75	858,68	902,48		872,73	909,09	952,89			28
	VFB (•) 2070		542,98	564,46	591,74		619,01	640,50	673,55		651,24	678,51	711,57			28
	VFB (•) 2060		727,27	757,02	793,39		829,75	858,68	902,48		872,73	909,09	952,89			28
Acabado poliuretano blanco																Plazo de entrega
	Modelo	MK31	MK35	MK36	MK38	PK31	PK35	PK36	PK38	SK31	SK35	SK36	SK38	UK31	UK35	
	VIU (•) 0070	520,66	590,91	614,88	644,63	579,34	674,38	697,52	733,06	632,23	709,09	738,84	774,38	709,09	785,95	8
	VIU (•) 0060	697,52	792,56			776,03	903,31			847,93	950,41			950,41	1.053,72	8

Cercos de estanqueidad

Para conjuntos de VFE, VFA, VFB o VIU junto con ventana superior GGL/ GGU o GPL/GPU deberemos solicitar el cerco de estanqueidad EFW o EFL dependiendo del material de cubierta.

Modelo		MK04	MK06	MK08	PK04	PK06	PK08	PK10	SK06	SK08	UK04	UK08	Plazo de entrega
EFW (•) 0012	Para combinaciones con VFE/VIU en material de cubierta ondulado	110,74	121,49	127,27	124,79	138,02	141,32	148,76	137,19	145,45	145,45	160,33	8
EFL (•) 0012	Para combinaciones con VFE/VIU en material de cubierta plano	92,56	101,65	106,61	104,96	115,70	119,01	124,79	114,88	122,31	122,31	134,71	8

VFE con apertura superior



VFA con apertura lateral derecha y VFB con apertura lateral izquierda



VIU sin apertura y acabada en poliuretano blanco



^A Consultar plazo de entrega (máximo 18 días). Ver condiciones de plazo de entrega en página 5.

Ventana inclinada para combinación GIL/GIU



Superficie acristalada

cm	78	94	114	134
	MK34	PK34	SK34	UK34
92	0,44	0,56	0,70	0,85

Principales ventajas



Indicada para instalación en tejado con pendiente entre 15° y 90°.



Elemento fijo sin apertura combinado en la parte inferior que permite ampliar las vistas al exterior.

ThermoTechnology™ Con aislamiento térmico exclusivo ThermoTechnology™.

Pick&Click!® Soportes Pick&Click® preinstalados para la instalación fácil y rápida de accesorios VELUX.

Precios y tamaños

Para solicitar el modelo en un pedido basta con sustituir el punto rojo (•) por el código de tamaño de la ventana que necesites.

Tamaño ancho por alto en cm.	78x92	94x92	114x92	134x92	
------------------------------	-------	-------	--------	--------	--

Acabado pintado en blanco	Modelo	MK34	PK34	SK34	UK34	Plazo de entrega
	GIL (•) 2070	452,89	497,52	542,98	579,34	8
	GIL (•) 2060	606,61	666,94	727,27	776,03	8

Acabado poliuretano blanco	Modelo	MK34	PK34	SK34	UK34	Plazo de entrega
	GIU (•) 0070	479,34	527,27	575,21	614,05	8
	GIU (•) 0060	642,98	706,61	771,07	822,31	8

Cercos de estanqueidad

Para conjuntos de GIL o GIU junto con ventana superior GGL/GGU o GPL/GPU deberemos solicitar el cerco de estanqueidad ETW o ETL dependiendo del material de cubierta.

Tamaño ancho por alto en cm.	78x140	
------------------------------	--------	--

Modelo		WK34	Plazo de entrega
ETW (•) 0000	Para GIL/GIU en material de cubierta ondulado	38,84	8
ETL (•) 0000	Para GIL/GIU en material de cubierta plano	33,06	8
ETW (•) 0000E	Para combinación de varias GIL/GIU	38,84	8

Ventana de salida a cubierta GXL/GXU



Superficie acristalada

cm	55	66	78
98			MK04 0,47
118	CK06 0,37	FK06 0,47	

Principales ventajas



Indicada para instalación en tejado con pendiente entre 15° y 85°.



Apertura lateral con limitador de apertura a los 85° que crea un espacio de salida máximo de 53 x 109 cm (tamaño FK06).



Barra de maniobra multifunción con aleta de ventilación que permite la entrada de aire incluso con la ventana cerrada.

ThermoTechnology™ Con aislamiento térmico exclusivo ThermoTechnology™.

Pick&Click!® Soportes Pick&Click® preinstalados para la instalación fácil y rápida de accesorios VELUX.

Precios y tamaños

Para solicitar el modelo en un pedido basta con sustituir el punto rojo (•) por el código de tamaño de la ventana que necesites.

Tamaño ancho por alto en cm.	55x118	66x118	78x98	
------------------------------	--------	--------	-------	--

Acabado pintado en blanco	Modelo	CK06	FK06	MK04	Plazo de entrega
	GXL (•) 2070		587,60	581,82 ^A	2

Acabado poliuretano blanco	Modelo	CK06	FK06	MK04	Plazo de entrega
	GXU (•) 0070	674,38	655,37		13

Ver condiciones de plazo de entrega en página 5.

Ventana de balcón GDL CABRIO®



Principales ventajas



Indicada para instalación en tejado con pendiente entre 35° y 53°.



Ventana de tejado CABRIO® convertible en balcón con ventana proyectante superior con apertura hasta 45°.



Barra de maniobra multifunción con aleta de ventilación que permite la entrada de aire incluso con la ventana cerrada.

ThermoTechnology™

Con aislamiento térmico exclusivo ThermoTechnology™.

Pick&Click!®

Soportes Pick&Click® preinstalados para la instalación fácil y rápida de accesorios VELUX.

Precios y tamaños

Para solicitar el modelo en un pedido basta con sustituir el punto rojo (•) por el código de tamaño de la ventana que necesites.



Tamaño ancho por alto en cm.

Acabado pintado en blanco	Modelo	PK19	SK19	Plazo de entrega
	GDL (•) 2066	2.170,24	2.411,57	8

Cercos de estanqueidad

Para la instalación de la ventana balcón CABRIO® deberemos solicitar el cerco de estanqueidad EDW o EDL dependiendo del material de cubierta.

Tamaño ancho por alto en cm.

Modelo		94x252	114x252	Plazo de entrega
EDW (•) 0000	Para GDL en material de cubierta ondulado	109,09	102,48	8
EDL (•) 0000	Para GDL en material de cubierta plano	91,74	85,95	8

Ventana terraza GEL



Principales ventajas



Indicada para instalación en tejado con pendiente entre 35° y 53°.



Ventana para salida a terraza compuesta por ventana proyectante hasta 45° GEL combinada con puerta inferior VEA/VEB/VEC.



Barra de maniobra multifunción con aleta de ventilación que permite la entrada de aire incluso con la ventana cerrada.

Pick&Click!®

Soportes Pick&Click® preinstalados para la instalación fácil y rápida de accesorios VELUX.

Precios y tamaños

Para solicitar el modelo en un pedido basta con sustituir el punto rojo (•) por el código de tamaño de la ventana que necesites.

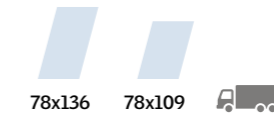

Acabado pintado en blanco	Modelo	Tamaño ancho por alto en cm.	M08	M35	Plazo de entrega
	GEL (•) 2065	Ventana superior proyectante	1.080,17		8
Combínalo con:					
	VEA (•) 2065	Ventana inferior con apertura abatible a la derecha		1.250,41	8
	VEB (•) 2065	Ventana inferior con apertura abatible a la izquierda		1.250,41	8
	VEC (•) 2065	Ventana inferior sin apertura		1.028,93	8

Cercos de estanqueidad

Instalación conjunta

78x136

Modelo	Tamaños ancho por alto en cm.	M08	Plazo de entrega
EEW M08 0001E	Ventana izquierda en material de cubierta ondulado	158,68	8
EEW M08 0002E	Ventana central en material de cubierta ondulado	158,68	8
EEW M08 0003	Ventana derecha en material de cubierta ondulado	158,68	8
EEL M08 0001E	Ventana izquierda en material de cubierta plano	131,40	18
EEL M08 0002E	Ventana central en material de cubierta plano	131,40	18
EEL M08 0003	Ventana derecha en material de cubierta plano	131,40	18

Instalación aislada

78x136

Modelo	Tamaños ancho por alto en cm.	M08	Plazo de entrega
EEW M08 0000	Ventana en material de cubierta ondulado	158,68	8
EEL M08 0000	Ventana en material de cubierta plano	131,40	18
EEX M35 0000	Piezas laterales para ventanas aisladas	138,02	8



Las ventanas GEL no son compatibles con la instalación de persianas exteriores. Las cortinas para tamaño M35 deben solicitarse como tamaño M06.

Ventana de extracción de humos y calor GGL/GGU

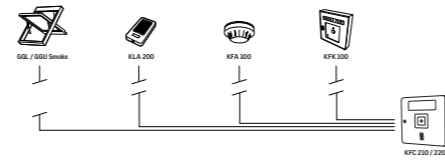

Principales ventajas

- Indicada para instalación en tejado con pendiente entre 15° y 60°.
- Elemento de evacuación de humos y calor como parte del sistema completo (ver detalle en página 65) certificado según EN 12101-2:2003.
- Barra de maniobra multifunción con aleta de ventilación que permite la entrada de aire incluso con la ventana cerrada.
- Soportes Pick&Click® preinstalados para la instalación fácil y rápida de accesorios VELUX.

Precios y tamaños

Para solicitar el modelo en un pedido basta con sustituir el punto rojo (•) por el código de tamaño de la ventana que necesites.

Tamaño ancho por alto en cm.	78x98	78x118	78x140	114x118	114x140	134x98	134x140		
Acabado pintado en blanco	Modelo	MK04	MK06	MK08	SK06	SK08	UK04	UK08	Plazo de entrega
	GGL (•) 207040	793,39	838,84	844,63	890,08	947,11 ^A	899,17	986,78	8
Acabado poliuretano blanco		MK04	MK06	MK08	SK06	SK08	UK04	UK08	Plazo de entrega
	GGU (•) 007040	868,60	925,62	933,06	989,26	1.061,16	1.000,83 ^A	1.109,92	8

- Accesorios obligatorios para el correcto funcionamiento: KFC, KFK y KFA. Ver página 61.
- Solicitar la ventana de extracción junto con el sistema de extracción de humos KFC 210.
- ^A Consultar plazo de entrega (máximo 18 días).
- Ver condiciones de plazo de entrega en página 5.

Casetón ECX para instalación en cubierta plana



Principales ventajas

- Indicado para la instalación de ventanas de tejados inclinados en tejado con pendiente entre 0° y 15°.
- Soporte con inclinación de 19° para instalación de ventana de tejado GGL o GGU.
- Permite la instalación de cortinas y persianas.

Dimensiones de apertura de hueco

	W mm	H mm	X mm
ECX CK02	600	1000	490
ECX CK04	600	1200	550
ECX MK04	800	1200	550
ECX MK06	800	1400	610
ECX MK08	800	1650	680
ECX PK04	9501	2005	50
ECX SK06	1150	1400	610
ECX UK08	1350	1650	680

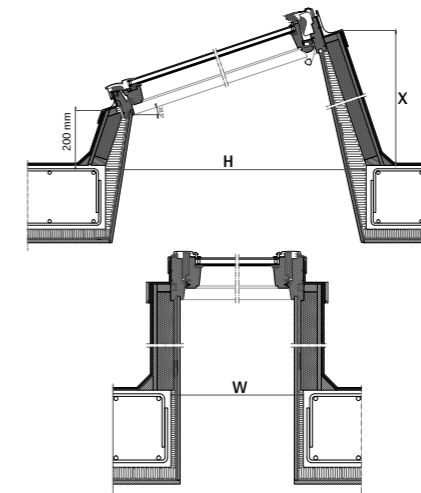

Precios y tamaños

Para solicitar el modelo en un pedido basta con sustituir el punto rojo (•) por el código de tamaño de la ventana que necesites.

Dimensiones hueco en cm.	60x100	60x120	80x120	80x140	80x165	95x120	115x140	135x165		
	Modelo	CK02	CK04	MK04	MK06	MK08	PK04	SK06	UK08	Plazo de entrega
	ECX (•) 0000T	359,50	371,07	399,17	458,68	458,68	475,21	527,27	599,17	8

- Solicitar la ventana de extracción junto con el sistema de extracción de humos KFC 210.
- El casetón ECX incluye periferia exterior de aluminio para el remate por lo que no es necesario adquirir un cerco de estanqueidad. No incluye la ventana de tejado.
- ^A Consultar plazo de entrega (máximo 18 días).
- Ver condiciones de plazo de entrega en página 5.

Luceras VLT



Principales ventajas



Indicada para instalación en tejado con pendiente entre 15° y 60°.



Ventana de tejado para bajo cubiertas no habitadas.



El modelo VLT 0000Z permite la instalación de estor RLG.

Precios y tamaños

Para solicitar el modelo en un pedido basta con sustituir el punto rojo (•) por el código de tamaño de la ventana que necesites.

Tamaño ancho por alto en cm.	45x55	45x73	90x48	85x85	48x90		
Acabado en madera	Modelo	025	029	024	033	034	Plazo de entrega
	VLT (•) 1000	90,91	104,13	133,06	168,60	123,14	2
	Tipo de apertura	Lateral	Lateral	Proyectante	Lateral	Lateral o proyectante	

Tamaño ancho por alto en cm.	46x61		
Acabado poliuretano negro	Modelo	0000Z	Plazo de entrega
	VLT (•)	123,14	2
	Tipo de apertura	Proyectante	

Tamaño ancho por alto en cm.	46x61		
Estor para VLT 0000Z	Modelo	RLG	Plazo de entrega
	RLG (•) color	39,67	10

Gama de colores



Identifica tu ventana de tejado VELUX



1. Código de modelo

El código de modelo se compone de tres letras gracias a las cuales podemos identificar el modelo de ventana adquirido.

2. Código de tamaño

El código de tamaño está compuesto de cuatro dígitos. La primera letra indica el ancho exterior de la ventana, la K nos indica que es una ventana de la Nueva Generación y los dos últimos números indican el alto exterior de la ventana.

3. Código de acabados

El acabado de la ventana se indica mediante cuatro dígitos. El primero indica la composición y acabado interior de la ventana, el segundo indica el acabado exterior y los dos últimos hacen referencia al acristalamiento.

4. Código QR

Obtenga información sobre el correcto mantenimiento de la ventana y los accesorios compatibles.

Código de modelo	Modelo de ventana
GGU	Ventana giratoria de poliuretano blanco
GPU	Ventana proyectante de poliuretano blanco
GGL	Ventana giratoria de madera
GPL	Ventana proyectante de madera
GIL/GIU	Ventana antepecho de madera/poliuretano blanco
VIU	Ventana antepecho vertical fija de poliuretano blanco
VFE	Ventana antepecho vertical pivotante de madera
VFA/VFB	Ventana antepecho vertical de madera con apertura lateral derecha o izquierda
GDL	Ventana balcón CABRIO®
GEL	Ventana terraza
VEA	Ventana terraza vertical practicable
VEC	Ventana terraza vertical fija
GXL/GXU	Ventana acceso a cubierta de madera/poliuretano blanco
VLT	Lucera

Código tamaño	Tamaño exterior ventana (ancho x alto)
CK01	55 x 70 cm.
CK04	55 x 98 cm.
CK06	55 x 118 cm.
FK04	66 x 98 cm.
FK06	66 x 118 cm.
FK08	66 x 140 cm.
MK04	78 x 98 cm.
MK06	78 x 118 cm.
MK08	78 x 140 cm.
MK10	78 x 160 cm.
PK25	94 x 55 cm.
PK04	94 x 98 cm.
PK06	94 x 118 cm.
PK08	94 x 140 cm.
PK10	94 x 160 cm.
SK01	114 x 70 cm.
SK06	114 x 118 cm.
SK08	114 x 140 cm.
UK04	134 x 98 cm.
UK08	134 x 140 cm.
UK10	134 x 160 cm.

1. Dígito	Código composición y acabado interior
0	Estructura madera y acabado en poliuretano blanco
2	Estructura de madera y acabado pintado en blanco
3	Estructura de madera y acabado en barniz acrílico

2. Dígito	Código acabado exterior
0	Aluminio
1	Cobre
3	Zinc

3 + 4. Dígito	Código acristalamiento
50	Bajo Emisivo
60	Máxima eficiencia
68	Máximo aislamiento
70	Laminado de seguridad
76	Protección solar

Productos de instalación

- 48 Cercos de estanqueidad para ventanas aisladas
- 50 Cercos de estanqueidad para combinaciones de ventanas
- 52 Productos de instalación

Productos de instalación para ventanas giratorias y proyectantes

Los cercos de estanqueidad son imprescindibles en cualquier instalación de ventanas de tejado. Permiten la integración de la ventana adaptándose a la cubierta, consiguen crear combinaciones de ventanas que aumenten la superficie acristalada, y por lo tanto, los beneficios de la instalación. Al combinarlos con el resto de productos de instalación VELUX obtendremos la mejor instalación posible a nivel de estanqueidad y aislamiento térmico, mediante el método de instalación más eficiente, el que te proporcionan las soluciones VELUX.



- ① Cerco de estanqueidad: asegura la integración en la cubierta. Proporciona estanqueidad al evacuar el agua de lluvia lejos de la ventana. Los cercos de estanqueidad se solicitan de forma independiente, en función del material de cubierta. Ver página 13.
- ② Lámina impermeable perimetral con canal superior de drenaje: lámina plisada que impide la entrada de agua entre la ventana y el hueco en caso de producirse filtraciones bajo las tejas.
- ③ Ventana de tejado VELUX.
- ④ Premarco aislante: marco aislante que protege el marco de la ventana y evita los puentes térmicos entre la ventana y el material de cubierta.

Cercos de estanqueidad para obtener más espacio

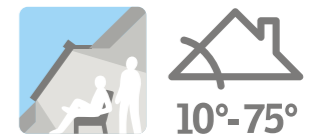

Los cercos de estanqueidad EAW y EAS permiten aumentar la inclinación de la cubierta 10°. Especialmente recomendado para cubiertas con poca inclinación, o bien, para generar espacio extra bajo la cubierta. El cerco se compone por una estructura de madera que refuerza el aislamiento de la instalación, y el cerco de estanqueidad en sí para integrar completamente la ventana con la estructura.



El kit EAX 6000P1 incluido con los cercos de estanqueidad EAW y EAS contiene las piezas de madera con aislamiento, preparadas para un montaje eficiente de la cuña. De esta forma aumentamos la pendiente sin perder aislamiento térmico.

Cercos de estanqueidad para ventanas aisladas

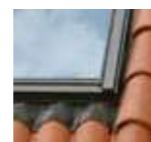

Material de cubierta ondulado (teja) hasta 120 mm de canto. Algunos de estos modelos están disponibles en color natural terracota (0700C2) y natural arena (0700C1), para una mayor integración estética del sistema en la cubierta.

Material de cubierta plano hasta 8 mm de espesor como pizarra, tela asfáltica, etc en la cubierta.

? Los perfiles exteriores laterales e inferior de la ventana se encuentran incluidos junto al cerco de estanqueidad. Para instalaciones sin cerco, recuerda solicitar los perfiles ZWC por separado (ver tamaños y precios en pág. 55)

Pack
Cerco + Premarco + Lámina
5%
descuento aplicado

El cerco EDW 2000 incluye cerco de estanqueidad y premarco aislante BDX 2000. Su compra conjunta tiene un 5% de descuento aplicado respecto a su precio individual.

Elige la altura de la instalación



Instalación estándar



Instala los soportes en la parte superior e inferior del marco sobre la línea roja para emplear el cerco de estanqueidad EDW o EDL.



Instalación hundida (-40mm)



Instala los soportes en los laterales del marco sobre la línea azul para usar los cercos de estanqueidad EDJ o EDN. La instalación hundida requiere una pendiente mínima de 20°.

Precios y tamaños

Para solicitar el modelo en un pedido basta con sustituir el punto rojo (•) por el código de tamaño de la ventana que necesites.

Cercos para Instalación estándar

Material de cubierta	Modelo	CK01	CK02	CK04	CK06	FK06	FK08	MK04	MK06	MK08	PK25	PK04	PK06	PK08	PK10	SK01	SK06	SK08	SK10	UK04	UK08	Plazo de entrega
Ondulado	EDW (•) 0000	66,94	60,33	61,98	66,12	69,42	77,69	66,94	76,86	77,69	86,78	79,34	86,78	89,26	95,04	91,74	88,43	93,39	100,83 ^A	90,91	100,83	2
Ondulado	EDW (•) 0700C1/C2	70,25 ^B	63,64	65,29	69,42 ^B	72,73	81,82 ^B	70,25	80,99	81,82	91,74 ^B	83,47 ^B	91,74	93,39	100,00	96,69 ^B	92,56	97,52	108,26 ^B	91,74	104,96	8
Ondulado	EDW (•) 2000		99,17	102,48	110,74	115,70	130,58	110,74	127,27	128,93		132,23	142,15	147,11	157,02		147,11	155,37	168,60	143,8	161,98	8
Plano	EDL (•) 0000	56,20	50,41	52,07	55,37	58,68	65,29 ^A	56,20	64,46	65,29	72,73	66,94	72,73	74,38 ^A	80,17	76,86	74,38	78,51	87,60 ^A	74,38	84,30	2

Cercos para Instalación hundida (-40mm)

Tamaños en cm.	55x70	55x78	55x98	55x118	66x118	66x140	78x98	78x118	78x140	94x55	94x98	94x118	94x140	94x160	114x70	114x118	114x140	114x160	134x98	134x140	Plazo de entrega	
Material de cubierta	Modelo	CK01	CK02	CK04	CK06	FK06	FK08	MK04	MK06	MK08	PK25	PK04	PK06	PK08	PK10	SK01	SK06	SK08	SK10	UK04	UK08	
Ondulado	EDJ (•) 0000		78,51	80,99	85,95	90,91	100,83 ^B	86,78	100,00	100,83			113,22 ^B	115,70	123,97		114,88	120,66	130,58 ^B	118,18	130,58	8
Plano	EDN (•) 0000	76,86	69,42	71,90	76,03	80,17	89,26	76,86	88,43	89,26		91,74	100,00	102,48	109,09		101,65	106,61	115,70	104,96	115,70	8

Cercos para sustitución de ventanas anteriores a 2001 manteniendo el acabado interior

Material de cubierta	Modelo	CK01	CK02	CK04	CK06	FK06	FK08	MK04	MK06	MK08	PK25	PK04	PK06	PK08	PK10	SK01	SK06	SK08	SK10	UK04	UK08	Plazo de entrega
Ondulado	EW (•) 0000	93,39	84,30	86,78		97,52		93,39	103,31 ^A	107,44		105,79 ^A	117,36 ^A	119,83 ^A	126,45		116,53	123,97	135,54 ^A	123,97	135,54	2
Plano	EL (•) 0000	72,73	66,12	67,77		76,03		72,73	80,17	84,30		82,64	91,74	93,39	98,35		90,91	96,69	105,79	96,69	105,79	8

Cercos para aumentar la inclinación 10°

Material de cubierta	Modelo	CK01	CK02	CK04	CK06	FK06	FK08	MK04	MK06	MK08	PK25	PK04	PK06	PK08	PK10	SK01	SK06	SK08	SK10	UK04	UK08	Plazo de entrega
Ondulado	EAW (•) 6000					612,39 ^C	618,18 ^C	588,43	647,11 ^C	676,86 ^C			735,53 ^C	752,89 ^C	794,22 ^C		729,75 ^C	776,86 ^C	852,89 ^C	776,86 ^C	852,89 ^C	8
Plano	EAS (•) 6000					557,02	562,81	535,54	589,26	615,71			669,42	685,12	722,32		663,63	707,44	776,03		776,03	23



^A Plazo de entrega 8 días laborables.

^B Consultar plazo de entrega (máximo 13 días).

^C Consultar plazo de entrega (máximo 23 días).

Ver condiciones de plazo de entrega en página 5.

Para otro tipo de material y otros tamaños disponibles, por favor consultar disponibilidad y precios.

Cercos de estanqueidad para combinaciones de ventanas

- Los cercos de estanqueidad VELUX permiten crear cuadrículas con distintas combinaciones de ventanas
- La combinación de ventanas permite distintas separaciones verticales y horizontales, recordando siempre que la separación vertical mínima necesaria para instalar persianas debe ser de 250 mm
- Algunos kits permiten realizar combinaciones clásicas: como DUO, PAR o QUATTRO

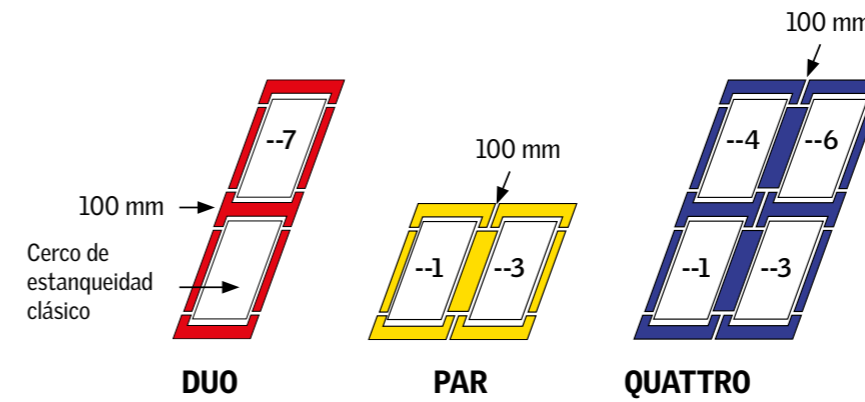

A partir de estas tres combinaciones clásicas, se pueden añadir más ventanas añadiendo también el cerco de estanqueidad EK- correspondiente según la combinación y según el material de la cubierta. Por ejemplo:

■ A partir de 1 kit PAR

EKW/L-0002



Combinación horizontal de 3 ventanas
1 PAR + 1 EKW/L 0002
(ejemplo de material de cubierta ondulado o plano)

■ A partir de 1 kit QUATTRO

EKX 0005- / EK 0002

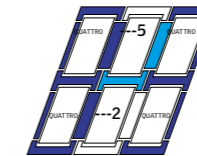

Combinación en cuadrícula de 6 ventanas
1 QUATTRO + 1 EKW/L 0002 + 1 EKX 0005

Precios y tamaños

Para solicitar el modelo en un pedido basta con sustituir el punto rojo (•) por el código de tamaño de la ventana que necesites.

Combinaciones sobre material de cubierta ondulado

Tamaño en cm.		55x70	55x78	55x98	55x118	66x118	66x140	78x98	78x140	94x160	114x118	114x140	134x98	134x140	
Material de cubierta	Modelo	CK01	CK02	CK04	CK06	FK06	FK08	MK04	MK08	PK10	SK06	SK08	UK04	UK08	Plazo de entrega
	Ondulado EKW/EDW (•) DUO	167,77	150,41	155,37	165,29	173,55	194,22	167,77	194,22	238,02	220,66	233,06	227,27	251,24	8
	EKW (•) PAR	201,65	180,17	186,78	198,35	208,26	233,06	201,65	233,06	285,95	264,46	279,34	272,73	300,83	8
	EKW (•) QUATTRO	403,31	360,33	373,56	396,69	416,52	466,12	403,31	466,12	571,91	528,92	558,68	545,45	601,65	8
	EKW (•) 0002	100,83	90,08	93,39	99,17	104,13	116,53	100,83	116,53	142,98	132,23	139,67	136,36	150,41	8
	EKW (•) 0004	100,83	90,08	93,39	99,17	104,13	116,53	100,83	116,53	142,98	132,23	139,67	136,36	150,41	8
	EKW (•) 0005		90,08	93,39	99,17	104,13	116,53	100,83	116,53	142,98	132,23	139,67	136,36	150,41	8
	EKW (•) 0006	100,83	90,08	93,39	99,17	104,13	116,53	100,83	116,53	142,98	132,23	139,67	136,36	150,41	8

Combinaciones sobre material de cubierta plano

Material de cubierta	Modelo	CK01	CK02	CK04	CK06	FK06	FK08	MK04	MK08	PK10	SK06	SK08	UK04	UK08	Plazo de entrega
	Plano EKL/EDL (•) DUO	140,50	126,44	130,58	138,84	146,28	162,81	140,50	162,81	200,00	185,95	195,87	190,91	210,75	8
	EKL (•) PAR	168,60	152,07	157,02	166,94	175,21	195,04	168,60	195,04	239,67	223,14	234,71	229,75	252,89	8
	EKL (•) QUATTRO	337,20	304,13	314,04	333,88	350,41	390,08	337,20	390,08	479,33	446,28	469,43	459,51	505,79	8
	EKL (•) 0002	84,30	76,03	78,51	83,47	87,60	97,52	84,30	97,52	119,83	111,57	117,36	114,88	126,45	8
	EKL (•) 0004	84,30	76,03	78,51	83,47	87,60	97,52	84,30	97,52	119,83	111,57	117,36	114,88	126,45	8
	EKX (•) 0005		84,30	86,78	92,56	97,52	109,09	93,39	109,09	133,06	123,97	130,58	127,27	140,50	8
	EKL (•) 0006	84,30	76,03	78,51	83,47	87,60	97,52	84,30	97,52	119,83	111,57	117,36	114,88	126,45	8

Perfiles instalación sin cerco de estanqueidad

Perfiles instalación	Modelo	CK01	CK02	CK04	CK06	FK06	FK08	MK04	MK08	PK10	SK06	SK08	UK04	UK08	Plazo de entrega
	ZWC (•) 0000	21,49	22,31	23,97	27,27	27,27	28,93	27,27	31,40	40,50	35,54	41,32	36,36	44,63	8

! Para otro tipo de material, otros tamaños disponibles y otras separaciones, por favor consultar disponibilidad y precios. Ver condiciones de plazo de entrega en página 5.

Productos de instalación



BDX Premarco aislante

Su instalación permite rellenar el hueco entre el forjado y la ventana con un material aislante de forma eficiente y duradera. Se ajusta perfectamente a la ventana gracias a su mismo sistema de tamaños.

- BDX 2000** Premarco aislante con BFX
- BDX 2000F** Premarco aislante con BFX para instalación hundida.
- BDX 0000** Premarco aislante individual



BFX Lámina impermeable

Compuesta por una lámina plisada que favorece un sellado exterior flexible y estanco en torno a la ventana, y un canal de drenaje superior que conduce el agua lejos de la ventana. La lámina plisada asegura un ajuste perfecto en torno a la ventana y su estructura transpirable minimiza el riesgo de condensación.

- BFX 1000** Lámina impermeable plisada con canal de drenaje



Precios y tamaños

Para solicitar el modelo en un pedido basta con sustituir el punto rojo (•) por el código de tamaño de la ventana que necesites.

	55x70	55x78	55x98	55x118	66x118	66x140	78x98		78x118	78x140	94x98	94x118	94x140	94x160	114x118	114x140	114x160	134x98	134x140	
Modelo	CK01	CK02	CK04	CK06	FK06	FK08	MK04		MK06	MK08	PK04	PK06	PK08	PK10	SK06	SK08	SK10	UK04	UK08	Plazo de entrega
BDX (•) 2000	50,41	44,63	46,28	49,59 ^A	52,07	60,33 ^A	50,41		57,85 ^A	57,85	59,50 ^A	62,81 ^A	66,12 ^A	70,25	66,12	69,42		65,29	72,73	2
BDX (•) 2000F	62,81	56,20	57,85	61,98	65,29	75,21	62,81		71,90	72,73	74,38	78,51	82,64	87,60	82,64	86,78		80,99	90,91	8
BDX (•) 0000	27,27	24,79	25,62	27,27 ^B	28,93	33,06 ^B	27,27		31,40	32,23	33,06	34,71	36,36 ^B	38,84	36,36	38,02		35,54	39,67	8
BFX (•) 1000	24,79	22,31	23,14	24,79	25,62	29,75	24,79		28,93	28,93	29,75	31,40	33,06	34,71	33,06	34,71		32,23	36,36	8



^A Plazo de entrega 8 días laborables.
^B Plazo de entrega 18 días laborables.

Ver condiciones de plazo de entrega en página 5.

Ventanas de cubierta plana

- 58 Ventana de cubierta plana CFP/CVP con cúpula exterior ISD
- 60 Ventana de cubierta plana con salida a cubierta CXP
- 60 Ventana de cubierta plana para extracción de humos y calor y CSP
- 62 Cortinas y accesorios para ventanas de cubierta plana

Ventanas de cubierta plana con cúpula exterior

Los espacios con cubierta plana obtienen muy poca luz natural y ventilación. Las ventanas para cubierta plana VELUX aportan gran cantidad de luz y aire fresco, manteniendo la eficiencia energética de las venanas de tejado VELUX.



Cúpula curva para ventana de cubierta plana

- Cúpula de vidrio curvado que permite su instalación desde 0° a 15°
- Diseño curvado para que el agua corra sin obstáculos sobre su superficie
- Acabado elegante e innovador, ideal para ventanas visibles
- Compuesto por vidrio templado de 6 mm y perfilería de aluminio negro
- Compatible con ventanas de cubierta plana fijas CFP o VELUX INTEGRA® CVP
- Disponible en 8 tamaños

CurveTech

La tecnología CurveTech describe un diseño curvado pensado para aportar un drenaje natural del agua o residuos que se depositen sobre la cúpula. Este diseño aporta una mayor superficie acristalada que, gracias a la falta de obstáculos exteriores, aporta una gran luminosidad y una visibilidad clara hacia el exterior.



Completa tu instalación

La cúpula curva es compatible con el toldo solar MSG. Gracias a su diseño curvado, la cúpula curva permite alojar este accesorio exterior entre la ventana y la cúpula, lo cual, contribuirá a la protección contra el calor en el interior de la estancia. Su alimentación por energía solar elimina la necesidad de realizar instalación eléctrica alguna.



Ventana de cubierta plana CFP/CVP con cúpula exterior



1 La apertura de la ventana cubierta plana VELUX proporciona la ventilación perfecta y gracias a su sensor exterior, realiza un cierre automático en caso de lluvia.



2 Existen tres opciones de cúpula exterior: la cúpula acrílica de alta resistencia, en acabado transparente o translúcido, o la elegante cúpula lisa de vidrio templado y periferia de aluminio o la nueva cúpula de vidrio curvado.



3 La ventana dispone de doble acristalamiento, con vidrio exterior flotado y vidrio interior laminado para mayor protección frente a posibles roturas.



4 El filtro de ventilación previene la posible condensación asegurando una vista nítida del cielo.



5 El marco se compone de PVC con aislamiento de poliestireno integrado proporcionando una protección óptima frente al puente térmico.



6 El acabado interior del marco facilita la unión entre el remate del techo de la estancia y la ventana. El resultado es una instalación perfectamente integrada.

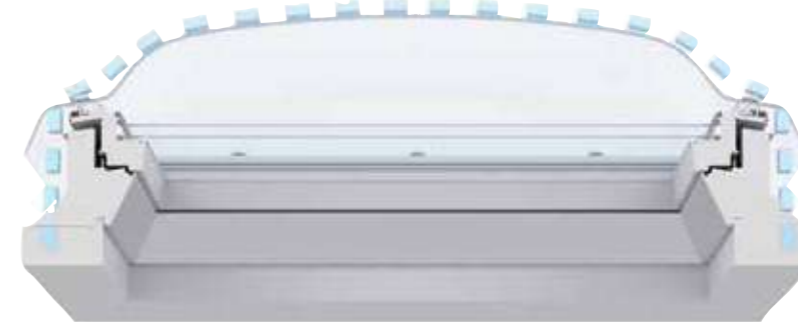

■ U_{rc, ref300} Valores de Transmitancia Térmica conforme a normativa EN 1873:2014 (valor obtenido en la combinación de ventana C-P con cúpula ISD 1093)

U_{rc, ref300}
0,72
W/m²K

La ventana de cubierta plana VELUX consiste en una unidad de doble acristalamiento integrada en un marco y una cúpula exterior que refuerza su capacidad de aislamiento térmico. Asimismo ofrece una gran resistencia frente al ruido, el clima, los impactos o el simple paso del tiempo.

La ventana de cubierta plana está disponible en versión fija, con apertura manual o con apertura eléctrica en su versión VELUX INTEGRA® compatible con VELUX ACTIVE. Este modelo con apertura motorizada, permite controlar la ventilación. Además, podrás completar la instalación con elementos de protección solar como la cortina eléctrica interior o el toldo solar exterior, pudiendo manejar todos los productos simplemente pulsando un botón.

La ventana de cubierta plana es perfecta tanto para su instalación en construcciones residenciales como para edificaciones de uso público. Puede instalarse en cubiertas con una inclinación entre 0° y 15°.



10
AÑOS
GARANTÍA



Doble acristalamiento y marco con sistema de aislamiento.



Cúpula acrílica o de vidrio de máxima resistencia frente a impactos.



La combinación de cúpula y ventana mejora el aislamiento acústico y reduce el ruido de lluvia.



Sensor exterior que cierra automáticamente la ventana en caso de lluvia.



Acristalamiento laminado interior de seguridad con clasificación 1B1 según la norma EN 12600.



Protección frente al posible efecto de la radiación ultravioleta en la decoloración del mobiliario.

Ventana de cubierta plana CFP/CVP con cúpula exterior ISD



Principales ventajas

- Indicada para instalación en tejado con pendiente entre 0° y 15°.
- Disponible en modelo fijo sin apertura, con apertura manual o eléctrica.
- Indicada para su instalación combinada con cúpula exterior ISD.



Cúpula acrílica ISD 0000/0100

Fabricada en polimetilmetacrilato (PMMA) de alta resistencia al impacto y gran durabilidad. Diseño curvo para evitar el depósito de suciedad sobre la cúpula. Disponible en acabado transparente (0000) o translúcido (0100).

Cúpula lisa ISD 2093

Compuesta por vidrio templado de 4 mm y perfilaría de aluminio negro. Diseño totalmente liso y de gran resistencia. Su instalación está indicada para pendientes con inclinación a partir de 2°*. No es compatible con la ventana de cubierta plana de apertura manual CVP 0073U ni con la instalación de toldo solar exterior MSG.

*Instalación recomendada a partir de 5°. En instalación en tejados de menos de 5°, existe un mayor riesgo de acumulación de suciedad y agua en la superficie, lo que puede llegar a causar desgaste, corrosión y ligera decoloración del vidrio.

Cúpula curva de vidrio ISD 1093

Compuesta por vidrio curvado templado de 6 mm y perfilaría de aluminio negro. Su forma curvada proporciona un deslizamiento natural del agua y residuos incluso en pendientes de 0°. No es compatible con la ventana de cubierta plana de apertura manual CVP 0073U.

Completa tu instalación con **VELUX ACTIVE** ver pág. 94

Precios y tamaños

Para solicitar el modelo en un pedido basta con sustituir el punto rojo (•) por el código de tamaño de la ventana que necesites.

Ventana de cubierta plana	Modelo	Tipo de accionamiento	Tamaños en cm.		Tamaño							Plazo de entrega
			60x60	60x90	80x80	90x90	90x120	100x100	100x150	120x120	150x150	
	CFP (•) 0073QV	Fija sin apertura	262,81	289,26	312,40	347,11	401,65 ^A	385,95 ^A	482,64 ^A	471,07	633,06 ^A	2
	CVP (•) 0073U	Manual con barra telescópica	341,32	376,03	406,61	451,24	521,49	501,65	627,27	612,4		8
	CVP (•) 0673QV	Eléctrico con mando a distancia	749,59	776,03	799,17	833,88	888,43	872,73	969,42	957,85	1.119,83	8

Cúpula exterior	Modelo	Descripción	Tamaño		Tamaño							Plazo de entrega
			060060	060090	080080	090090	090120	100100	100150	120120	150150	
	ISD (•) 0000 ISD (•) 0100A	Cúpula acrílica transparente Cúpula acrílica translúcida ^B	172,73	190,91	205,79	228,93	264,46	254,55	318,18	310,74	417,36 ^A	2
	ISD (•) 2093	Cúpula lisa de vidrio	259,50	286,78	309,09	343,80	396,69	381,82	477,69	466,12		8
	ISD (•) 1093	Cúpula curva de vidrio	346,28	381,82	412,40	457,85	529,75	509,09	636,36	621,49		8

La ventana de cubierta plana con apertura manual CVP 0073U no es compatible con la instalación de cortinas interiores.
^A Plazo de entrega 8 días laborables.
^B Cúpula translúcida disponible en 8 días laborables.
 Ver condiciones de plazo de entrega en página 5.

Ventana de cubierta plana con salida a cubierta CXP



Principales ventajas



Indicada para instalación en tejado con pendiente entre 0° y 15°.



Ventana de cubierta plana con salida a cubierta y apertura manual. Apertura hasta 60° con posibilidad de bloqueo manual de la hoja.

Ventana de cubierta plana para extracción de humos y calor CSP



Principales ventajas



Indicada para instalación en tejado con pendiente entre 0° y 15°.



Elemento de evacuación de humos y calor como parte del sistema completo (ver página siguiente) certificado según EN 12101-2:2003.



Eleva la hoja hasta 50 cm. para una ventilación óptima.

Precios y tamaños

Para solicitar el modelo en un pedido basta con sustituir el punto rojo (•) por el código de tamaño de la ventana que necesites.

		Tamaños en cm.				
		90x120	100x100	120x120		
Ventana de cubierta plana	Modelo	090120	100100	120120	Plazo de entrega	
CSP (•) 1073Q		1.428,10	1.742,15		8	
CXP (•) 0473Q		802,48	771,90	941,32	8	
Cúpula exterior	Modelo	Descripción	090120	100100	120120	Plazo de entrega
	ISD (•) 0000	Cúpula acrílica transparente	264,46	254,55	310,74	2
	ISD (•) 0100A	Cúpula acrílica translúcida ^B				

! Las ventanas de cubierta plana CSP y CXP deben solicitarse con una cúpula exterior acrílica.
^B Cúpula translúcida disponible en 8 días laborables.

Sistema de extracción de humos y calor

1



Modelo		Precio
KFC 210	8	713,22
KFC 220	8	933,06

Sistema de control para una ventana (210) o para dos (220)

2



Modelo		Precio
KFK 100	8	69,42

Pulsador de emergencia

3



Modelo		Precio
KFA 100	8	69,42

Detector de humos

Accesorios

4



Modelo		Precio
KFK 200	8	34,71

Pulsador auxiliar

5



Modelo		Precio
KLA 200	8	61,98

Sensor de lluvia

!

La ventana de cubierta plana con salida a cubierta CXP no es compatible con la instalación de cortinas y toldos.
 La ventana de cubierta plana para extracción de humos y calor CSP no es compatible con la instalación de cortinas.

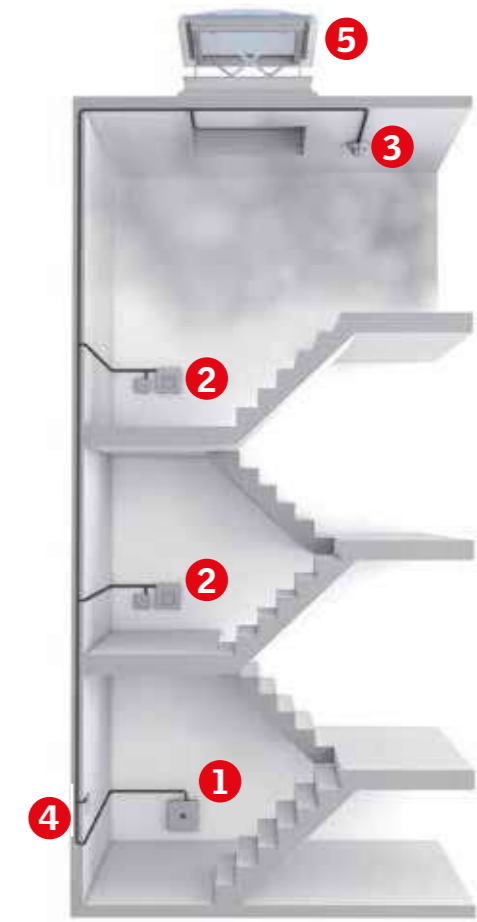

Cortinas y accesorios para ventanas de cubierta plana



FMG
Cortina plisada eléctrica

- Tejido plisado translúcido de accionamiento eléctrico.
- Suaviza la luz natural entrante.

FMG

1016 Estándar Blanco	1259 Estándar Arena	1265* Premium Azul metálico	

Eléctrica

No es compatible con la ventana de cubierta plana manual CVP 0073U.



MSG
Toldo exterior solar

- Instalado entre la cúpula exterior y la ventana y accionado por energía solar.
- Tejido translúcido que reduce el calor hasta un 67%.

MSG

6090 Estándar Blanco	Solar

No es compatible con la cúpula exterior lisa ISD 2093 ni acrílica translúcida ISD 0100.

Las cortinas eléctrica FMG y FMK instaladas en ventanas fijas CFP deberán llevar el accesorio KUX 110 EU. Ver página 97.



FMK/FSK
Cortina de oscurecimiento

- Cortina doble plisada con accionamiento eléctrico (FMK) o solar (FSK).
- Tejido de máximo aislamiento que favorece el oscurecimiento de la estancia.

FSK

1045 Estándar Blanco	1047 Premium Negro		

Eléctrica Solar

Precios y tamaños

Para solicitar una cortina o un toldo basta con solicitar el modelo deseado, sustituir el punto rojo (•) por el tamaño de la ventana correspondiente y añadir los cuatro dígitos del color seleccionado.

Modelo	Descripción	Gama de colores	60x60			60x90			80x80			90x90			90x120			100x100			100x150			120x120			150x150			Plazo de entrega
			060060	060090	080080	090090	090120	100100	100150	120120	150150	090090	090120	100100	100150	120120	150150	090090	090120	100100	100150	120120	150150							
FMG (•) color	Cortina plisada eléctrica	E	212,40	224,79	229,75								239,67	242,15	244,63	250,41	259,50											10		
		P	233,06	245,45	250,41									260,33	262,81	265,29	271,07	280,17										10		
MSG (•) color	Toldo exterior solar	E	256,20	269,42	273,55								285,12	287,60	289,26	295,87	304,96										8			
		P	244,63	258,68	263,64								276,03	278,51	280,99	288,43	298,35	304,96									10			
FMK (•) color	Cortina de oscurecimiento eléctrico	E	244,63	258,68	263,64								276,03	278,51	280,99	288,43	298,35	304,96									10			
		P	265,29	279,34	284,30								296,69	299,17	301,65	309,09	319,01	325,62									10			
FSK (•) color	Cortina de oscurecimiento solar	E	254,55	270,25	275,21								287,60	290,91	293,39	300,83	310,74	319,01									10			
		P	275,21	290,91	295,87								308,26	311,57	314,05	321,49	331,40	339,67									10			
ZCE 0015	Soporte elevación 15 cm.		198,35	216,53	232,23							242,15	247,93	256,20	273,55	283,47	337,19										8			
ZCE 1015	Extensión auxiliar 15 cm.		178,51	194,21	209,09							218,18	223,14	230,58	246,28	255,37	303,31										8			
ZZZ 210	Perfiles de aluminio		43,80	47,93	51,24							52,89	54,55	56,20	60,33	62,81	74,38										8			

E= Estándar P= Premium

El soporte ZCE 0015 es opcional y permite elevar la ventana 15 cm. Pueden añadirse extensiones auxiliares ZCE 1015 para alcanzar mayor altura, hasta un máximo de 60 cm. El perfil de aluminio ZZZ 210, permite la compatibilidad de soldadura de algunas láminas bituminosas con el PVC del marco de la ventana de cubierta plana.

Ver condiciones de plazo de entrega en página 5.



Tubo solar VELUX

Tubo solar VELUX rígido T_R y flexible T_F

Características de producto

El tubo solar VELUX transporta la luz natural hacia el interior a través de su tubo altamente reflectante. Es ideal para espacios sin acceso directo al tejado, es decir, donde no podemos instalar una ventana.



El tubo solar VELUX es la solución para iluminar con luz natural espacios interiores donde no es posible instalar una ventana. Está especialmente recomendado para huecos de escalera, recibidores, baños o vestidores. Sin instalaciones complicadas, sencillamente capta la luz del exterior y la transporta a través de su tubo reflectante. De esta forma iluminamos espacios sin necesidad de contar con iluminación eléctrica durante el día. Incluso en un día nublado, un tubo solar VELUX genera la luz equivalente a una bombilla de 60W. El tubo solar rígido es la mejor solución para contar con la máxima iluminación natural, sin embargo, también contamos con una solución de tubo flexible para espacios con obstáculos o de corta distancia.



1 El marco difusor exterior se integra perfectamente en cualquier tipo de cubierta. También está disponible para tejados sin pendiente.



2 El tubo solar rígido proporciona un alto nivel de reflectancia (98%), contribuyendo a que toda la luz del sol llegue a tu hogar al interior.



3 El tubo solar rígido puede prolongarse hasta hasta 6 metros mediante la adición de extensiones.



4 El difusor del tubo solar VELUX incorpora el EdgeGlow, un anillo embellecedor de acabado brillante que ofrece un efecto luminoso espectacular.

Tubo solar para cubierta inclinada TWR/TWF, TLR/TLF

Principales ventajas



Indicado para instalación en tejado con pendiente de 15° a 60°.



Transmite la luz natural al interior captada por su módulo exterior integrado con el material de tejado.

Precios y tamaños

	Material de cubierta ondulado			Material de cubierta plano		
	25 cm.	35 cm.	35 cm.	25 cm.	35 cm.	35 cm.
Modelo	TWR OK10 2010	TWR OK14 2010	TWF OK14 2010	TLR OK10 2010	TLR OK14 2010	TLF OK14 2010
Tubo	Rígido	Rígido	Flexible	Rígido	Rígido	Flexible
Precio	319,83	367,77	276,86	319,83	367,77	276,86
Plazo de entrega	2	2	2	8	8	8

Tubo solar para cubierta plana TCR/TCF

Principales ventajas



Indicado para instalación en tejado con pendiente de 0° a 15°.



Transmite la luz natural al interior captada por su módulo exterior integrado con el material de tejado.

Precios y tamaños

	35 cm.	35 cm.
Modelo	TCR OK14 0010	TCF OK14 0010
Tubo	Rígido	Flexible
Precio	423,15	321,49
Plazo de entrega	2	2



Compatible con la instalación del accesorio de elevación ZCE 0015 (ver página 62).



Tubo solar rígido

El tubo solar rígido mantiene una reflectancia del 98% de la luz natural captada en el exterior. Está compuesto por un módulo exterior, ya sea para cubierta inclinada o plana, dos tubos telescópicos de 62 cm. y dos codos de 38 cm. que permiten realizar giros en la trayectoria del tubo. Con estos elementos conseguimos alcanzar una distancia máxima de 1,7 metros. Podemos alcanzar hasta 6 metros de distancia añadiendo extensiones de tubo ZTR.



Distancia mínima 0,9 m.
Distancia máxima 6 m.



Distancia mínima 0,9 m.
Distancia máxima 6 m.



Tubo solar flexible

El tubo solar flexible es la opción recomendada cuando no contamos con espacio suficiente para instalar un tubo rígido. Consta del módulo exterior correspondiente, ya sea para cubierta inclinada o plana, y un tubo flexible (2 m cubierta inclinada y 90 cm en cubierta plana) que puede recortarse o adaptarse para salvar cualquier obstáculo en el recorrido desde el tejado hasta el espacio interior.



Distancia mínima 0,9 m.
Distancia máxima 2 m.



Distancia mínima 0,2 m.
Distancia máxima 0,9 m.

Accesorios compatibles

Extensión tubo solar rígido

Modelo	Longitud	Diámetro en cm.		Plazo de entrega
		25 cm.	35 cm.	
ZTR (•) 0062	62 cm.	52,07	61,98	2
ZTR (•) 0124	124 cm.		93,39	2

Kit de iluminación

Incluye una bombilla LED de 4W y soporte para su instalación en el interior del tubo. Compatible con tubo rígido o flexible de 35 cm.

Modelo ZTL 014L P.V.P. 70,25 €

Plazo de entrega 8 días laborables

Adaptador de ventilación

Indicado para la instalación de tubo solar en baños con necesidad de ventilación. Compatible con modelos para cubierta ondulada TWR o TWF. El mecanismo extractor y el tubo de ventilación (diámetro 10 cm.) no están incluidos. Solo compatible con TWR OK14 ó TWF OK14.

Modelo ZTV 014 P.V.P. 146,28 €

Plazo de entrega 8 días laborables

Cortinas y persianas

- 72 Persianas
- 74 Toldos
- 76 Cortinas de oscurecimiento
- 78 Disney & VELUX Goodnight Collection
- 80 Cortinas plisadas de máximo aislamiento
- 82 Estores plegables
- 84 Cortina veneciana
- 86 Cortinas plisadas
- 88 Estores
- 90 Mosquiteras
- 92 Cortinas para ventanas de combinación

Encuentra el accesorio perfecto para la ventana de tejado VELUX

VELUX ofrece la solución perfecta para cada ventana de tejado de forma que complemente las prestaciones de la ventana, ya sea aportando protección frente al frío, calor, o bien controlando la cantidad de luz natural y decorando la estancia. Aseguramos un ajuste perfecto del accesorio seleccionado gracias al sistema de identificación de nuestras ventanas, el cual, proporciona información precisa del tipo y tamaño de ventana instalada.

En todas las ventanas de tejado VELUX encontrarás una placa de matrícula que, según la antigüedad de la ventana, varía en apariencia y localización.

A continuación te mostramos las distintas placas que puedes encontrar según el año de fabricación.

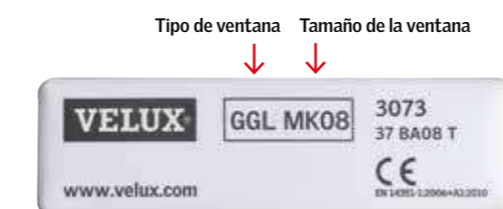

Pick & Click!®

Además de asegurar un ajuste perfecto, el sistema de instalación de las cortinas VELUX no puede ser más sencillo. El exclusivo sistema Pick & Click® facilita la instalación gracias a los soportes preinstalados en todas las ventanas de tejado VELUX.



Cortinas y persianas VELUX

Protección exterior y decoración interior

Características del producto

Completa tu ventana de tejado VELUX con una cortina y/o persiana VELUX original. Las cortinas VELUX ofrecen numerosas alternativas para controlar la entrada de luz, y a su vez, las últimas tendencias en decoración de interiores. Por otro lado las persianas y toldos proporcionan una protección eficaz frente al calor. Por último, elige el tipo de accionamiento más adecuado, ya sea manual o a través de mando a distancia.

Protección frente al calor exterior

El toldo exterior es perfecto para la protección del calor. La tela translúcida bloquea hasta el 74% del calor exterior, permitiendo a su vez disfrutar las vistas.



Aislamiento interior

La cortina de máximo aislamiento aumenta el aislamiento térmico en un 24%. Es una gran manera de minimizar las pérdidas de calor durante el día, disminuyendo el consumo energético.

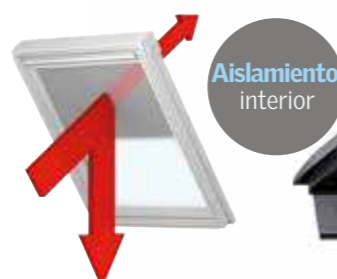

1 Cualquier cortina VELUX está diseñada para que encaje a la perfección en la ventana de tejado. Garantizamos un ajuste perfecto, sin importar la edad y/o tamaño de la ventana.



2 Existe un tipo de cortina para cada necesidad, protección de calor, oscurecimiento, aislamiento, decoración, ajuste de la luz y protección frente a insectos.



3 Elige VELUX INTEGRA®. Disponemos de accesorios con alimentación eléctrica o solar para accionarlos a través de mando a distancia.



4 Los perfiles finos y diseño discreto hacen que el marco se integre perfectamente con la ventana.



5 Todas nuestras cortinas están testadas para asegurar la durabilidad del producto. Incluso frente a condiciones extremas.



6 Nuestro sistema patentado Pick&Click!® simplifica la instalación. Haz click colocando la cortina en la parte superior de la ventana, fija los perfiles laterales y tornillos y... ¡Ya está hecho!

Pick&Click!®

Todas las ventanas de tejado VELUX cuentan con soportes preinstalados Pick&Click!® que facilitan una instalación fácil y rápida de las cortinas interiores.







Persianas

Máximo confort y protección



Reducción
del calor
hasta en un
92%

Principales ventajas

-  Oscurecimiento eficaz.
-  Reduce el calor hasta en un 92%.
-  Aumenta el aislamiento térmico hasta un 14%.
-  Reduce el ruido de lluvia y granizo.
-  Disponible en accionamiento eléctrico o solar.

? Para añadir una persiana o toldo eléctricos a una ventana **manual deberás adquirir la unidad de control KUX 110** (ver pág. 97).
Para instalar una persiana solar SSL o un toldo solar MSL en una ventana solar ya instalada antes del año 2013, es necesario adquirir la placa de montaje ZOZ 213 (ver pág. 97).
La instalación de la persiana solar o el toldo solar en una ventana de accionamiento solar, deberá ser en tamaños M (78 cm ancho) o superior. No se recomienda la instalación conjunta de una persiana o un toldo solar y una cortina solar.

Colores







Persiana SMH para ventana VELUX INTEGRA® proyectante

¡Nueva!
Disponible
en verano
de 2019

Precios y tamaños

Para solicitar cualquier toldo o persiana, sustituye el punto rojo (•) por el código de tamaño que necesites. **Consulta el tamaño adecuado para tu ventana en la tabla de compatibilidad de la página 101**

	Tamaños de ventana actual	CK01	CK02	CK04	5	CK06	FK06	FK08	MK04	MK06	MK08		PK04	PK06	PK08	PK10	PK25	SK01	SK06	SK08	UK04	UK08	
													P04 404 31	P06 406	P08 408	P10 410 3	P25 425	S01 601	S06 606 4	S08 608 10	U04 804 7	U08 808 8	
SSL (•) 0000 	Persiana VELUX INTEGRA® solar	407,44 ^A	412,07	439,85	481,52 ^A	444,48 ^A	481,52	500,04 ^A	463,00	490,78	513,93		490,78 ^A	513,93	550,97 ^A	583,38	546,34 ^A	550,97	541,71	569,49	541,71	592,64	2
SML (•) 0000 	Persiana VELUX INTEGRA® eléctrica	336,73 ^B	340,55	363,51	397,95 ^A	367,34	397,95	413,26 ^A	382,64	405,60	424,74		405,60 ^A	424,74	455,35 ^A	482,13	451,52 ^A	455,35	447,69	470,65	447,69	489,79	2
SMH (•) 0000 	Persiana VELUX INTEGRA® eléctrica para VELUX INTEGRA® proyectante						397,95	413,26		405,60	424,74			424,74	455,35				447,69	470,65			8
SMG (•) 0000 	Persiana VELUX INTEGRA® eléctrica para GIL-GIU								841,82 ^B	892,33	934,42				1.060,69				984,93	1.035,44	984,93 ^b	1.077,53	8

! La persiana SMG no es compatible con ventanas anteriores a 2001.
^A Plazo de entrega 8 días laborales.
^B Consultar plazo de entrega (máximo 18 días).
Ver condiciones de plazo de entrega en página 5.

Toldos

Protección eficaz contra el calor



Reducción del calor hasta en un **74%**

Principales ventajas

- Reduce el calor hasta en un 74%.
- Permite las vistas al exterior.
- Perfecto para combinarlo con una cortina de oscurecimiento interior.
- Disponible en accionamiento manual, eléctrico o solar.

Colores



Colores dop

1100	1085	1025	Cortina de oscurecimiento DKL
1100	1085	1025	
5060	5060	5060	Toldo manual MHL



Pack DOP con toldo exterior manual y cortina de oscurecimiento interior.

DOP
15%
descuento
aplicado

Precios y tamaños

Para solicitar cualquier toldo o persiana, sustituye el punto rojo (•) por el código de tamaño que necesites. Consulta el tamaño adecuado para tu ventana en la tabla de compatibilidad de la página 101

		Tamaños de ventana actual										Tamaños de ventana anteriores a 2014										
		CK01	CK02	CK04		CK06	FK06	FK08	MK04	MK06	MK08		PK04	PK06	PK08	PK10	PK25	SK01	SK06	SK08	UK04	UK08
		C01 101 9	C02 102	C04 104 6	5	C06 106	F06 206	F08 208	M04 304 1	M06 306 14	M08 308 2		P04 404 31	P06 406	P08 408	P10 410 3	P25 425	S01 601	S06 606 4	S08 608 10	U04 804 7	U08 808 8
MHL (•) 5060	Toldo manual	45,45	45,45	45,45	52,07	45,45	52,07 ^A	52,07 ^A	57,02	57,02	57,02		66,12	66,12	66,12	66,12	66,12	71,90	71,90	71,90	80,17	80,17
DOP (•) color	Toldo + cortina de oscurecimiento manual	92,73 ^A	92,02	97,64	108,89 ^A	99,75 ^A	108,89 ^A	113,81 ^A	110,29	117,31 ^A	119,42		129,26 ^A	130,66 ^A	136,28 ^A	141,20	125,04 ^B	141,19 ^B	144,01	147,52	148,22	163,68
MML (•) 5060	Toldo VELUX INTEGRA® eléctrico	251,24 ^B	259,50	276,86	294,21 ^B	285,95 ^B	294,21	323,14	288,43	294,21	296,69		290,91 ^B	305,79	308,26	323,14	296,69 ^B	302,48 ^B	311,57	325,62	308,26	334,71
MSL (•) 5060	Toldo VELUX INTEGRA® solar	338,02 ^B	346,28 ^B	363,64	380,99 ^B	372,73 ^B	380,99	409,92 ^B	375,21	380,99	380,99		377,69 ^B	392,56	395,04	409,92	383,47 ^B	389,26 ^B	398,35	412,40	395,04	421,49

^A Plazo de entrega 8 días laborales.
^B Consultar plazo de entrega (máximo 18 días).
Ver condiciones de plazo de entrega en página 5.

Plazo de entrega en días laborables

*Las cortinas eléctricas no son compatibles con los modelos de ventana anteriores a 2006 que no cuenten con tecnología IO-Homecontrol

Cortinas de oscurecimiento

La solución ideal para oscurecer la habitación



Principales ventajas



Consigue el máximo oscurecimiento.



Con revestimiento de aluminio exterior que refleja la luz del sol y proporciona aislamiento.



Disponibles en accionamiento manual, eléctrico o solar, excepto la versión DUO que tan solo es manual.



Ideal para combinar con un toldo exterior manual. Consíguelo con un 15% de dto., ver página 75.

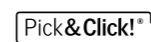

Instalación fácil y rápida con el exclusivo sistema Pick&Click®.



? Para ventanas GGU/GPU antiguas, aquellas en las que el código de tamaño empieza por un número, ej. 304, solicitar modelo DKU disponible en colores 1025, 1085 y 1100.

? Las nuevas cortinas eléctricas VELUX INTEGRA® no son compatibles con los modelos de ventanas anterior al año 2006. Es decir, las que no cuentan con la tecnología io-homecontrol.

Precios y tamaños

Para solicitar cualquier cortina, sustituye el punto rojo (•) por el código de tamaño que necesites. **Consulta el tamaño adecuado para tu ventana en la tabla de compatibilidad de la página 101.** A continuación añade los 4 dígitos que indican el color deseado.

	Tamaños de ventana actual	Gama de color	CK01	CK02	CK04		CK06	FK06	FK08	MK04	MK06		MK08	PK25	PK04	PK06	PK08	PK10	SK01	SK06	SK08	UK04	UK08	Truck icon
			C01 101 9	C02 102	C04 104 6	5	C06 106	F06 206	F08 208	M04 304 1	M06 306 14	M08 308 2	P25 425	P04 404 31	P06 406	P08 408	P10 410 3	S01 601	S06 606 4	S08 608 10	U04 804 7	U08 808 8		
DKL (•) ----	Cortina de oscurecimiento manual	E	63,64	62,81	69,42	76,03	71,90 ^A	76,03	81,82 ^A	72,73	80,99 ^A		83,47	80,99 ^B	85,95 ^A	87,60 ^A	94,21 ^A	100,00	94,21 ^B	97,52	101,65	94,21	112,40	2
		P	84,30	83,47	90,08	96,69	92,56	96,69	102,48	93,39	101,65		104,13	101,65	106,61	108,26	114,88	120,66	114,88	118,18	122,31	114,88	133,06	10
DFD (•) ----	Cortina de oscurecimiento DUO con plisada	E	82,64 ^B	80,99 ^B	90,91	98,35 ^B	93,39	98,35 ^B	105,79 ^B	94,21	104,96 ^A		109,09	104,96	111,57 ^B	113,22 ^B	123,14 ^B	130,58	123,14 ^B	126,45	132,23	123,14	146,28	2
		P	103,31	101,65	111,57	119,01	114,05	119,01	126,45	114,88	125,62		129,75	125,62	132,23	133,88	143,80	151,24	143,80	147,11	152,89	143,80	166,94	10
DML (•) ----	Cortina de oscurecimiento eléctrica VELUX INTEGRA®	E	185,12	184,30	190,91	197,52	193,39	197,52	203,31	194,21	202,48		204,96	202,48	207,44	209,09	215,70	221,49	215,70	219,01	223,14	215,70	233,88	10
		P	205,79	204,96	211,57	218,18	214,05	218,18	223,97	214,88	223,14		225,62	223,14	228,10	229,75	236,36	242,15	236,36	239,67	243,80	236,36	254,55	10
DSL (•) ----	Cortina de oscurecimiento VELUX INTEGRA® solar	E	205,79	204,96	211,57	218,18	214,05	218,18	223,97	214,88	223,14		225,62	223,14	228,10	229,75	236,36	242,15	236,36	239,67	243,80	236,36	254,55	10
		P	226,45	225,62	232,23	238,84	234,71	238,84	244,63	235,54	243,80		246,28	243,80	248,76	250,41	257,02	262,81	257,02	260,33	264,46	257,02	275,21	10



^A Plazo de entrega 8 días laborables. También las medidas 101, 102 y 104 y la gama de cortinas DKL y DFD en color 0705.

^B Consultar plazo de entrega (máximo 18 días).

Colores

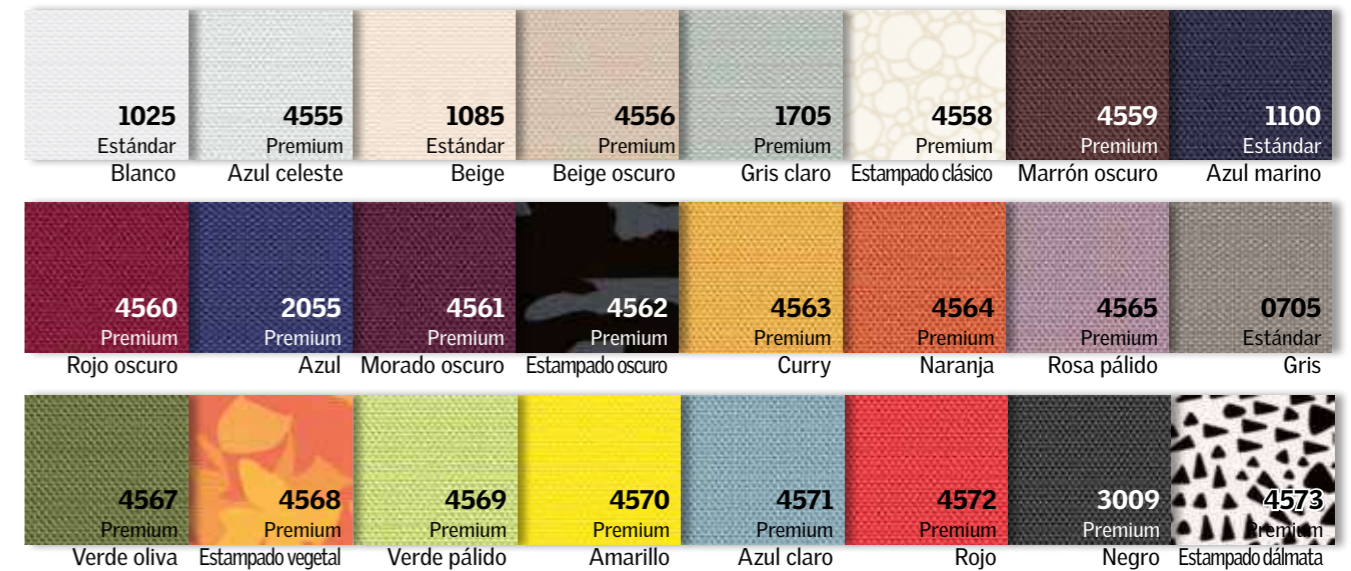

Hemos intentado reproducir los colores de las cortinas lo más exactamente posible, pero éstos pueden resultar ligeramente diferentes del color real de los tejidos.

Toda la gama de colores de cortinas de oscurecimiento se encuentra disponible en versión DUO unida a una cortina plisada blanca.



Disney & VELUX Goodnight Collection

Cortinas de oscurecimiento para una atmósfera mágica



Principales ventajas

- Consigue el máximo oscurecimiento.
- Con revestimiento de aluminio exterior que refleja la luz del sol y proporciona aislamiento.
- Disponibles en accionamiento manual.
- Ideal para combinar con un toldo exterior manual.

Pick&Click! Instalación fácil y rápida con el exclusivo sistema Pick&Click®.

Precios y tamaños

Para solicitar cualquier cortina, sustituye el punto rojo (•) por el código de tamaño que necesites. **Consulta el tamaño adecuado para tu ventana en la tabla de compatibilidad de la página 101.** A continuación añade los 4 dígitos que indican el color deseado.

Tamaños de ventana actual	CK01	CK02	CK04	CK06	FK06	FK08	MK04	MK06	MK08	PK25	PK04	PK06	PK08	PK10	SK01	SK06	SK08	UK04	UK08	
	C01 101 9	C02 102	C04 104 6	C06 106	F06 206	F08 208	M04 304 1	M06 306 14	M08 308 2	P25 425										
DKL (•) ---- Cortina de oscurecimiento manual	84,30	83,47	90,08	92,56	96,69	102,48	93,39	101,65	104,13	101,65	106,61	108,26	114,88	120,66	114,88	118,18	122,31	114,88	133,06	10

Colores

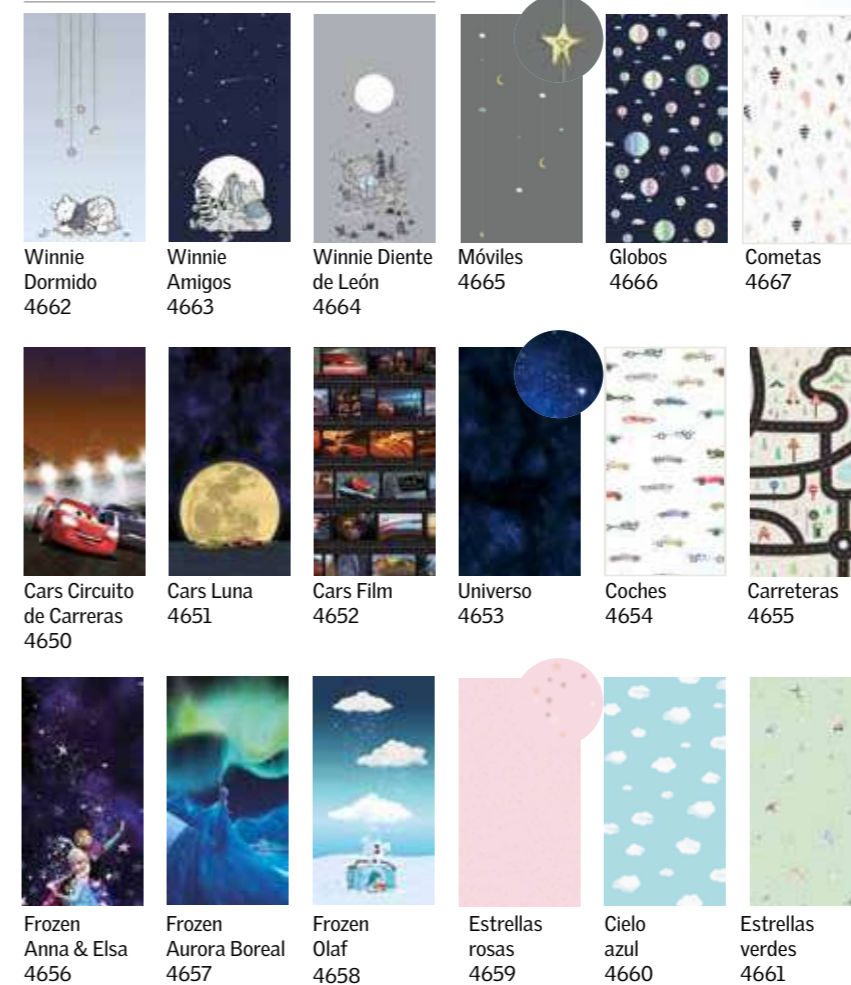

© Disney, © Disney/Pixar.
© Disney. Based on the "Winnie the Pooh" works by A. A. Milne and E. H. Shepard.

Como en todos los diseños de cortinas, el color preciso puede variar respecto al tejido impreso. Diseños ilustrativos. El diseño final puede variar debido a que cada diseño es adaptado al tamaño exacto de la ventana.

Ver condiciones de plazo de entrega en página 5.

Cortinas plisadas de máximo aislamiento

Máxima protección interior con mejor aislamiento y oscurecimiento



Principales ventajas

- Diseño mejorado para favorecer el máximo oscurecimiento.
- Tejido doble plisado con recubrimiento interior de aluminio que aumenta el aislamiento hasta en un 24%.
- Posicionamiento flexible a cualquier altura de la ventana.
- Pick&Click!** Instalación fácil y rápida con el exclusivo sistema Pick&Click®.

- ? No disponibles para ventanas GGU antiguas, aquellas en las que el código de tamaño empieza por un número, ej. 304.
- ? Las nuevas cortinas eléctricas VELUX INTEGRA® no son compatibles con los modelos de ventanas anterior al año 2006. Es decir, las que no cuentan con la tecnología io-homecontrol.

Colores



La estructura de la cortina de máximo aislamiento se compone de un doble tejido plisado con recubrimiento interior de aluminio.

Hemos intentado reproducir los colores de las cortinas lo más exactamente posible, pero éstos pueden resultar ligeramente diferentes del color real de los tejidos.

Precios y tamaños

Para solicitar cualquier cortina, sustituye el punto rojo (•) por el código de tamaño que necesites. **Consulta el tamaño adecuado para tu ventana en la tabla de compatibilidad de la página 101.** A continuación añade los 4 dígitos que indican el color deseado.

	Tamaños de ventana actual	Tamaños de ventana anteriores a 2014	Gama de color	CK01	CK02	CK04		CK06	FK06	FK08	MK04	MK06		MK08	PK04	PK06	PK08	PK10	PK25	SK01	SK06	SK08	UK04	UK08	
				C01 101 9	C02 102	C04 104 6	5	C06 106	F06 206	F08 208	M04 304 1	M06 306 14		M08 308 2	P04 404 31	P06 406	P08 408	P10 410 3	P25 425	S01 601	S06 606 4	S08 608 10	U04 804 7	U08 808 8	
FHC (•) ----	Cortina plisada máximo aislamiento manual	E	E	82,64	80,99	90,91	98,35	93,39	98,35	105,79	94,21	104,96		109,09	111,57	113,22	123,14	130,58	104,96	123,14	126,45	132,23	123,14	146,28	10
			P	103,31	101,65	111,57	119,01	114,05	119,01	126,45	114,88	125,62		129,75	132,23	133,88	143,80	151,24	125,62	143,80	147,11	152,89	143,80	166,94	10
FMC (•) ----	Cortina plisada máximo aislamiento VELUX INTEGRA® eléctrica	E	E	200,00	198,35	208,26	215,70	210,74	215,70	223,14	211,57	222,31		226,45	228,93	230,58	240,50	247,93	222,31	240,50	243,8	249,59	240,50	263,64	10
			P	220,66	219,01	228,93	236,36	231,40	236,36	243,80	232,23	242,98		247,11	249,59	251,24	261,16	268,60	242,98	261,16	264,46	270,25	261,16	284,30	10
FSC (•) ----	Cortina plisada máximo aislamiento VELUX INTEGRA® solar	E	E	221,49	219,83	229,75	237,19	232,23	237,19	244,63	233,06	243,80		247,93	250,41	252,07	261,98	269,42	243,80	261,98	265,29	271,07	261,98	285,12	10
			P	242,15	240,50	250,41	257,85	252,89	257,85	265,29	253,72	264,46		268,60	271,07	272,73	282,64	290,08	264,46	282,64	285,95	291,74	282,64	305,79	10



! Ver condiciones de plazo de entrega en página 5.

Estores plegables

Diseño y decoración



Principales ventajas

-  Cortina plegable con diseños en colores suaves y cálidos.
-  Matiza la entrada de luz solar en mayor o menor medida según el tejido escogido.
-  Todos los tejidos pueden adquirirse por separado para intercambiar los diseños.



 No disponibles para ventanas GGU antiguas, aquellas en las que el código de tamaño empieza por un número, ej. 304.

Colores



Precios y tamaños

Para solicitar cualquier cortina, sustituye el punto rojo (•) por el código de tamaño que necesites. **Consulta el tamaño adecuado para tu ventana en la tabla de compatibilidad de la página 101.** A continuación añade los 4 dígitos que indican el color deseado.

	Tamaños de ventana actual	Tamaños de ventana anteriores a 2014	Gama de colores	CK01	CK02	CK04		CK06	FK06	FK08	MK04	MK06		MK08	PK25	PK04	PK06	PK08	PK10	SK01	SK06	SK08	UK04	UK08	
				C01 101 9	C02 102	C04 104 6	5	C06 106	F06 206	F08 208	M04 304 1	M06 306 14	M08 308 2	P25 425	P04 404 31	P06 406	P08 408	P10 410 3	S01 601	S06 606 4	S08 608 10	U04 804 7	U08 808 8		
FHB (•) ----  Estor plegable manual	E			82,64	80,99	90,91	98,35	93,39	98,35	105,79	94,21	104,96		109,09	104,96	111,57	113,22	123,14	130,58	123,14	126,45	132,23	123,14	146,28	16
	P			103,31	101,65	111,57	119,01	114,05	119,01	126,45	114,88	125,62		129,75	125,62	132,23	133,88	143,8	151,24	143,8	147,11	152,89	143,8	166,94	16
ZHB (•) ----  Tejido intercambiable	E			41,32	40,50	45,45	48,76	47,11	48,76	52,89	47,11	52,07		54,55	52,07	55,37	57,02	61,16	65,29	61,16	63,64	66,12	61,16	73,55	16
	P			61,98	61,16	66,12	69,42	67,77	69,42	73,55	67,77	72,73		75,21	72,73	76,03	77,69	81,82	85,95	81,82	84,30	86,78	81,82	94,21	16





 Ver condiciones de plazo de entrega en página 5.

Cortina veneciana

Control de la dirección y la intensidad de la luz



Principales ventajas

-  Fabricada en lamas de aluminio sin cordajes.
-  Control total de la luz entrante.
-  Perfecta para ambientes más húmedos como cocinas o baños.
-  **Pick&Click!** Instalación fácil y rápida con el exclusivo sistema Pick&Click®.

? No disponibles para ventanas GGU antiguas, aquellas en las que el código de tamaño empieza por un número, ej. 304.

Colores

7001 Estándar Blanco	7055 Premium Vainilla	7056 Premium Oro
7057 Premium Plata	7012 Premium Carbón	7058 Premium Azul oscuro
7059 Premium Marrón	7060 Premium Rojo Pasión	7061 Premium Wengué

Hemos intentado reproducir los colores de las cortinas lo más exactamente posible, pero éstos pueden resultar ligeramente diferentes del color real de los tejidos.

Precios y tamaños

Para solicitar cualquier cortina, sustituye el punto rojo (•) por el código de tamaño que necesites. **Consulta el tamaño adecuado para tu ventana en la tabla de compatibilidad de la página 101.** A continuación añade los 4 dígitos que indican el color deseado.

Tamaños de ventana actual	Gama de colores	CK01	CK02	CK04		CK06	FK06	FK08	MK04	MK06	MK08		PK25	PK04	PK06	PK08	PK10	SK01	SK06	SK08	UK04	UK08	
		C01 101 9	C02 102	C04 104 6	5	C06 106	F06 206	F08 208	M04 304 1	M06 306 14	M08 308 2		P25 425	P04 404 31	P06 406	P08 408	P10 410 3	S01 601	S06 606 4	S08 608 10	U04 804 7	U08 808 8	
PAL (•) ----  Cortina veneciana manual	E	82,64	80,99	90,91	98,35	93,39	98,35	105,79	94,21	104,96	109,09		104,96	111,57	113,22	123,14	130,58	123,14	126,45	132,23	123,14	146,28	10
	P	103,31	101,65	111,57	119,01	114,05	119,01	126,45	114,88	125,62	129,75		125,62	132,23	133,88	143,80	151,24	143,80	147,11	152,89	143,80	166,94	10





! ^A Consultar plazo de entrega (máximo 18 días). Ver condiciones de plazo de entrega en página 5.

Cortinas plisadas

Decoran y suavizan la entrada de luz



Principales ventajas

-  Tejido plisado translúcido que suaviza la entrada de luz.
-  Posicionamiento flexible a cualquier altura de la ventana.
-  Disponible en accionamiento manual o, eléctrico o solar.
-  **Pick&Click!**^A Instalación fácil y rápida con el exclusivo sistema Pick&Click®.

- ? No disponibles para ventanas GGU antiguas, aquellas en las que el código de tamaño empieza por un número, ej. 304.
- ? Las nuevas cortinas eléctricas VELUX INTEGRA® no son compatibles con los modelos de ventanas anterior al año 2006. Es decir, las que no cuentan con la tecnología io-homecontrol.



Colores

 1016 Estándar Blanco	 1255 Premium Blanco nieve	 1256 Premium Blanco clásico	 1257 Premium Blanco relieve
 1258 Estándar Crema	 1259 Estándar Arena	 1260 Premium Marrón nublado	 1261 Premium Café con leche
 1262 Premium Trama gris	 1263 Premium Dorado metálico	 1264 Premium Capuchino	 1265 Premium Azul metálico
 1266 Premium Lima	 1267 Premium Naranja tostado	 1268 Premium Azul oscuro	 1269 Estándar Granate
 1270 Premium Franjas amarillas	 1271 Premium Amarillo	 1272 Premium Azul celeste	 1273 Premium Naranja

Hemos intentado reproducir los colores de las cortinas lo más exactamente posible, pero éstos pueden resultar ligeramente diferentes del color real de los tejidos.

Precios y tamaños

Para solicitar cualquier cortina, sustituye el punto rojo (•) por el código de tamaño que necesites. **Consulta el tamaño adecuado para tu ventana en la tabla de compatibilidad de la página 101.** A continuación añade los 4 dígitos que indican el color deseado.

	Tamaños de ventana actual	Gama de colores	CK01	CK02	CK04		CK06	FK06	FK08	MK04	MK06	MK08	PK04		PK06	PK08	PK10	PK25	SK01	SK06	SK08	UK04	UK08	
			C01 101 9	C02 102	C04 104 6	5	C06 106	F06 206	F08 208	M04 304 1	M06 306 14	M08 308 2	P04 404 31		P06 406	P08 408	P10 410 3	P25 425	S01 601	S06 606 4	S08 608 10	U04 804 7	U08 808 8	
FHL (•) ---- 	Cortina plisada manual	E	63,64	62,81	69,42	76,03	71,90	76,03	81,82	72,73	80,99	83,47	85,95		87,60	94,21	100,00	80,99	94,21	97,52	101,65	94,21	112,40	10
		P	84,30	83,47	90,08	96,69	92,56	96,69	102,48	93,39	101,65	104,13	106,61		108,26	114,88	120,66	101,65	114,88	118,18	122,31	114,88	133,06	10
FML (•) ---- 	Cortina plisada VELUX INTEGRA® eléctrica	E	185,12	184,30	190,91	197,52	193,39	197,52	203,31	194,21	202,48	204,96	207,44		209,09	215,70	221,49	202,48	215,70	219,01	223,14	215,70	233,88	16
		P	205,79	204,96	211,57	218,18	214,05	218,18	223,97	214,88	223,14	225,62	228,10		229,75	236,36	242,15	223,14	236,36	239,67	243,80	236,36	254,55	16
FSL (•) ---- 	Cortina plisada VELUX INTEGRA® solar	E	205,79	204,96	211,57	218,18	214,05	218,18	223,97	214,88	223,14	225,62	228,10		229,75	236,36	242,15	223,14	236,36	239,67	243,80	236,36	254,55	16
		P	226,45	225,62	232,23	238,84	234,71	238,84	244,63	235,54	243,80	246,28	248,76		250,41	257,02	262,81	243,80	257,02	260,33	264,46	257,02	275,21	16

 ^A Consultar plazo de entrega (máximo 18 días). Ver condiciones de plazo de entrega en página 5.

Estores

La solución práctica y efectiva para decorar



Principales ventajas



Suaviza la luz natural entrante.



Disponible en accionamiento manual, eléctrico o solar.

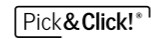

Instalación fácil y rápida con el exclusivo sistema Pick&Click®.



Las nuevas cortinas eléctricas VELUX INTEGRA no son compatibles con los modelos de ventanas anterior al año 2006. Es decir, las que no cuentan con la tecnología io-homecontrol.

Colores



Hemos intentado reproducir los colores de las cortinas lo más exactamente posible, pero éstos pueden resultar ligeramente diferentes del color real de los tejidos.

Precios y tamaños

Para solicitar cualquier cortina, sustituye el punto rojo (•) por el código de tamaño que necesites. Consulta el tamaño adecuado para tu ventana en la tabla de compatibilidad de la página 101. A continuación añade los 4 dígitos que indican el color deseado.

	Tamaños de ventana actual	Tamaños de ventanas anteriores a 2014	Gama de colores	CK01	CK02	CK04		CK06	FK06	FK08	MK04	MK06		MK08	PK25	PK04	PK06	PK08	PK10	SK01	SK06	SK08	UK04	UK08
				C01 101 9	C02 102	C04 104 6	5	C06 106	F06 206	F08 208	M04 304 1	M06 306 14		M08 308 2	P25 425	P04 404 31	P06 406	P08 408	P10 410 3	S01 601	S06 606 4	S08 608 10	U04 804 7	U08 808 8
RFL (•) ----	Estor manual	E	63,64 ^A	62,81 ^A	69,42 ^A	76,03 ^A	71,90 ^A	76,03 ^A	81,82 ^A	72,73	80,99 ^A		83,47	80,99	85,95 ^A	87,60 ^A	94,21 ^A	100,00	94,21 ^A	97,52	101,65	94,21	112,40	2**
		P	84,30	83,47	90,08	96,69	92,56	96,69	102,48	93,39	101,65		104,13	101,65	106,61	108,26	114,88	120,66	114,88	118,18	122,31	114,88	133,06	10
RML (•) ----	Estor VELUX INTEGRA® eléctrico	E	185,12	184,30	190,91	197,52	193,39	197,52	203,31	194,21	202,48		204,96	202,48	207,44	209,09	215,70	221,49	215,70	219,01	223,14	215,70	233,88	10
		P	205,79	204,96	211,57	218,18	214,05	218,18	223,97	214,88	223,14		225,62	223,14	228,10	229,75	236,36	242,15	236,36	239,67	243,8	236,36	254,55	10
RSL (•) ----	Estor VELUX INTEGRA® solar	E	205,79	204,96	211,57	218,18	214,05	218,18	223,97	214,88	223,14		225,62	223,14	228,10	229,75	236,36	242,15	236,36	239,67	243,8	236,36	254,55	10
		P	226,45	225,62	232,23	238,84	234,71	238,84	244,63	235,54	243,8		246,28	243,80	248,76	250,41	257,02	262,81	257,02	260,33	264,46	257,02	275,21	10
RHL (•) ----	Estor básico con ganchos	E	32,23	32,23	32,23	36,36	32,23	36,36	36,36	39,67	39,67		39,67	46,28	46,28	46,28	46,28	46,28	50,41	50,41	50,41	56,20	56,20	10



^APlazo de entrega 10 días laborables. También medidas 102 y 104. No disponibles para ventanas GGU antiguas (las que su código empieza por un número ej 304). Ver condiciones de plazo de entrega en página 5.

Mosquiteras

Eficaz protección contra los mosquitos



Colores



Principales ventajas

- Permite disfrutar del aire fresco sin la intrusión de insectos.
- Estructura de malla transparente que no obstruye las vistas al exterior.

? Para combinar dos mosquiteras se deberá adquirir el perfil ZOZ 157 (ver pág. 101)

Decidir el tamaño de la mosquitera

Las mosquiteras VELUX se instalan sobre el acabado interior y no sobre la ventana de tejado. Por ese motivo el sistema de tamaños es distinto al de las cortinas. La altura de la mosquitera es flexible y la anchura está disponible en seis medidas distintas.

Debemos tener en cuenta que el ancho de la mosquitera siempre debe ser unos centímetros superior al ancho del hueco.

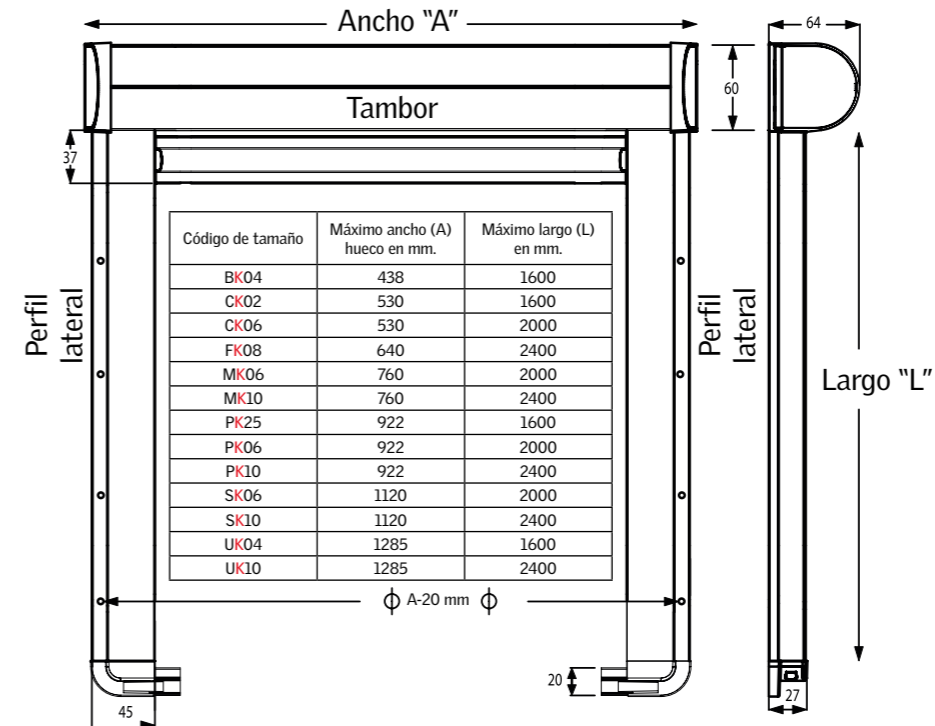

Precios y tamaños

Para solicitar cualquier cortina, sustituye el punto rojo (•) por el código de tamaño que necesites. Consulta el tamaño adecuado para tu ventana en la tabla de compatibilidad de la página 101. A continuación añade los 4 dígitos que indican el color deseado.

Tamaños de mosquitera	CK02	CK06	FK08	MK06	MK10	PK25	PK06	PK10	SK06	SK10	UK04	UK10	
ZIL (•) 8888	83,47	92,56	96,69	99,17	105,79	103,31	103,31	111,57	112,40	118,18	111,57	123,97	8

Consultar tabla de medidas en página siguiente.

! ^A Plazo de entrega 10 días laborables. Ver condiciones de plazo de entrega en página 5.

Cortinas para ventanas de combinación



? Al hacer el pedido de cortinas para ventanas tamaño -34, -35 equivale al 04, el tamaño -35 y 36 al 06 y el -38 al 08. No compatibles con VEA/B. Para solicitar un tejido intercambiable consulte la página 82. Las cortinas compatibles son las 04 no las 06.

! Ver condiciones de plazo de entrega en página 5.

Precios y tamaños

Para solicitar cualquier cortina, sustituye el punto rojo (•) por el código de tamaño que necesites. **Consulta el tamaño adecuado para tu ventana en la tabla de compatibilidad de la página 101.** A continuación añade los 4 dígitos que indican el color deseado.

Tamaños de ventana actual		Gama de colores	MK31	MK34	MK36	MK38	PK31	PK34	PK36	PK38	SK31	SK34	SK36	SK38	UK31	UK34	Tractor
			M31 331 1/2-60	M34 334 1/2-95	M36 336 1/2-115	M38 338	P31 431 3-60	P34 434 3-95	P36 436 436	P38 438 438	S31 631 4/10-60	S34 634 4/10-95	S36 636 636	S38 638 638	U31 831 7/8-60	U34 834 7/8-95	
DKL (•) ----	Cortina oscurecimiento	E	76,03	72,73	80,99	83,47	85,95	85,95	87,60	94,21	97,52	95,04	97,52	101,65	104,13	94,21	10
		P	96,69	93,39	101,65	104,13	106,61	106,61	108,26	114,88	118,18	115,70	118,18	122,31	124,79	114,88	10
DFD (•) ----	Cortina DUO	E		94,21	104,96	109,09		111,57	113,22	123,14		123,97	126,45	132,23		123,14	10
		P		114,88	125,62	129,75		132,23	133,88	143,80		144,63	147,11	152,89		143,80	10
FHB (•) ----	Estores plegables	E	98,35	94,21	104,96	109,09	111,57	111,57	113,22	123,14	126,45	123,97	126,45	132,23	135,54	123,14	16
		P	119,01	114,88	125,62	129,75	132,23	132,23	133,88	143,80	147,11	144,63	147,11	152,89	156,20	143,80	16
PAL (•) ----	Cortina veneciana manual	E	98,35	94,21	104,96	109,09	111,57	111,57	113,22	123,14	126,45	123,97	126,45	132,23	135,54	123,14	10
		P	119,01	114,88	125,62	129,75	132,23	132,23	133,88	143,80	147,11	144,63	147,11	152,89	156,20	143,80	10
RFL (•) ----	Estor	E	76,03	72,73	80,99	83,47	85,95	85,95	87,60	94,21	97,52	95,04	97,52	101,65	104,13	94,21	10
		P	96,69	93,39	101,65	104,13	106,61	106,61	108,26	114,88	118,18	115,70	118,18	122,31	124,79	114,88	10
FHL (•) ----	Cortina plisada	E	76,03	72,73	80,99	83,47	85,95	85,95	87,60	94,21	97,52	95,04	97,52	101,65	104,13	94,21	10
		P	96,69	93,39	101,65	104,13	106,61	106,61	108,26	114,88	118,18	115,70	118,18	122,31	124,79	114,88	10

*Las cortinas eléctricas no son compatibles con los modelos de ventana anteriores a 2006 que no cuenten con tecnología IO-Homecontrol

Tabla de compatibilidades

Generación de la ventana	Tamaño ventana	Cortinas		Toldos		Persianas			
		Cortinas	Manual (MHL)	Solar (MSL) y Eléctrico (MML)	Solar (SSL) y Eléctrica (SML)				
Nueva Generación	Desde 2014	CK01	CK01	CK00	CK01	CK01	CK01		
		CK02	CK02	CK00	CK02	CK02	CK02		
		CK04	CK04	CK00	CK04	CK04	CK04		
		CK06	CK06	CK00	CK06	CK06	CK06		
		FK06	FK06	FK00	FK06	FK06	FK06		
		FK08	FK08	FK00	FK08	FK08	FK08		
		MK04	MK04	MK00	MK04	MK04	MK04		
		MK06	MK06	MK00	MK06	MK06	MK06		
		MK08	MK08	MK00	MK08	MK08	MK08		
		PK04	PK04	PK00	PK04	PK04	PK04		
		PK06	PK06	PK00	PK06	PK06	PK06		
		PK08	PK08	PK00	PK08	PK08	PK08		
		PK10	PK10	PK00	PK10	PK10	PK10		
		SK01	SK01	SK00	SK01	SK01	SK01		
		SK06	SK06	SK00	SK06	SK06	SK06		
		SK08	SK08	SK00	SK08	SK08	SK08		
		UK04	UK04	UK00	UK04	UK04	UK04		
		UK08	UK08	UK00	UK08	UK08	UK08		
V21	Desde 2001	C01	C01	CK00	CK01	CK01	CK01		
		C02	C02	CK00	CK02	CK02	CK02		
		C04	C04	CK00	CK04	CK04	CK04		
		C06	C06	CK00	CK06	CK06	CK06		
		F06	F06	FK00	FK06	FK06	FK06		
		F08	F08	FK00	FK08	FK08	FK08		
		M04	M04	MK00	MK04	MK04	MK04		
		M06	M06	MK00	MK06	MK06	MK06		
		M08	M08	MK00	MK08	MK08	MK08		
		P04	P04	PK00	PK04	PK04	PK04		
		P06	P06	PK00	PK06	PK06	PK06		
		P08	P08	PK00	PK08	PK08	PK08		
		P10	P10	PK00	PK10	PK10	PK10		
		S01	S01	SK00	SK01	SK01	SK01		
		S06	S06	SK00	SK06	SK06	SK06		
		S08	S08	SK00	SK08	SK08	SK08		
		U04	U04	UK00	UK04	UK04	UK04		
		U08	U08	UK00	UK08	UK08	UK08		
VES	Entre 1992 y 2000	101	101	100	CK01	CK01	CK01		
		102	102	100	CK02	CK02	CK02		
		104	104	100	CK04	CK04	CK04		
		206	206	200	FK06	FK06	FK06		
		304	M04	MK00	MK04	MK04	MK04		
		306	M06	MK00	MK06	MK06	MK06		
		308	M08	MK00	MK08	MK08	MK08		
		404	P04	PK00	PK04	PK04	PK04		
		406	P06	PK00	PK06	PK06	PK06		
		408	P08	PK00	PK08	PK08	PK08		
		410	P10	PK00	PK10	PK10	PK10		
		601	S01	SK00	SK01	SK01	SK01		
		606	S06	SK00	SK06	SK06	SK06		
		608	S08	SK00	SK08	SK08	SK08		
		804	U04	UK00	UK04	UK04	UK04		
		808	U08	UK00	UK08	UK08	UK08		
		VKI	Antes de 1992	9	C01	CK00	CK01	CK01	CK01
				6	C04	CK00	CK04	CK04	CK04
5	5			5	5	5	5		
1	M04			MK00	MK04	MK04	MK04		
14	M06			MK00	MK06	MK06	MK06		
2	M08			MK00	MK08	MK08	MK08		
3	P10			PK00	PK10	PK10	PK10		
31	P04			PK00	PK04	PK04	PK04		
4	S06			SK00	SK06	SK06	SK06		
10	S08			SK00	SK08	SK08	SK08		
7	U04			UK00	UK04	UK04	UK04		
8	U08			UK00	UK08	UK08	UK08		

Accionamientos VELUX INTEGRA® y accesorios

- 95 Accionamiento VELUX INTEGRA® y accesorios
- 96 Sistemas eléctricos
- 98 Accesorios y extras
- 100 Mantenimiento
- 101 Guía completa de códigos de tamaño VELUX



Accionamientos VELUX INTEGRA® y accesorios

Para un hogar más saludable, automáticamente

¿Qué es un clima interior saludable? No es algo que puedas ver, pero sí sentir: tienes más energía, respiras mejor, duermes mejor. Hoy en día, invirtiendo hasta el 90%* de nuestro tiempo en interiores, mantener una buena calidad del aire es más importante que nunca. Incorporando VELUX ACTIVE with NETATMO conseguimos proporcionar un hogar más saludable para ti y tu familia.

VELUX ACTIVE funciona perfectamente con ventanas de tejado, cortinas y persianas VELUX INTEGRA®. Consigue unir los beneficios para la salud de un accionamiento automático de los productos basado en sensores, con la conveniencia del control a distancia. Juntos, consiguen el control del clima interior definitivo.

*Fuente: Barómetro de vivienda saludable.

Descubre
VELUX ACTIVE



Descubre más en www.velux.es



Ventilación basada en sensores

Los sensores inteligentes miden niveles de temperatura, humedad y CO2 y accionan las ventanas en consecuencia para un clima interior más saludable.

Cuida tu salud 3 veces al día

Dependiendo de las condiciones meteorológicas locales, el sistema ventilará tres veces al día para conseguir un hogar más saludable.

Protección inteligente contra el calor

Cierra de forma proactiva las persianas y toldos VELUX INTEGRA® basándose en la predicción meteorológica. Por ejemplo ante la llegada de una ola de calor.

Fácil salida

Pulsa tu interruptor de salida VELUX ACTIVE cuando salgas de casa y cierra automáticamente tus ventanas de tejado VELUX INTEGRA® manteniéndolas en la posición de ventilación segura.

Instalación fácil "Hazlo tú mismo"

VELUX ACTIVE puede configurarse fácilmente y de forma intuitiva sin necesidad de acudir a un profesional.

Tan solo pídelo

La compatibilidad con Apple HomeKit® te permite usar el control de voz para accionar tus ventanas, cortinas y persianas VELUX.



Sistemas eléctricos

VELUX ACTIVE

Puerta de enlace VELUX ACTIVE
Transmite la información entre los dispositivos y el acceso a internet. Recibe información de los productos y sensores. Envía la información que recibe a los productos.

Sensor de clima interior KLA 300 EU
Registra información sobre la temperatura, nivel de CO₂ y humedad.

Interruptor de salida KLN 300 EU
Cierra todas las ventanas al salir de casa.



Modelo		Precio
KIX 300 VELUX ACTIVE Control de clima interior	2	205,79

Incluye: puerta de enlace, sensor de clima interior e interruptor de salida.

Elementos adicionales disponibles

Modelo		Precio
KLA 300 EU Sensor de clima interior	8	81,82
KLN 300 EU Interruptor de salida	8	40,50

Pack promo

Pack de conversión VELUX ACTIVE para ventanas de tejado manuales.

El pack de conversión VELUX ACTIVE incluye el kit de conversión solar KSX para la transformación en VELUX INTEGRA® de cualquier ventana de tejado VELUX manual giratoria. Incorpora la solución VELUX ACTIVE para el control inteligente del clima interior y control a distancia de las ventanas a través de la aplicación móvil VELUX ACTIVE.

Modelo		Precio
KIX S20001 Para ventanas anteriores a 2014	8	410,00
KIX S20002 Para ventanas actuales con una K en su código de tamaño		



Conversión solar de ventanas de tejado



Modelo		Precio
KSX 100 para ventanas anteriores a 2014	2	379,34
KSX 100K para ventanas actuales con una K en su código de tamaño	2	379,34

Kit de conversión solar de ventanas de tejado.
Incluye motor silencioso, sensor de lluvia, célula fotovoltaica y mando KLI 311.

Conversión eléctrica de ventanas de tejado



Modelo		Precio
KMG 100 para ventanas anteriores a 2014	2	209,92
KMG 100K WW para ventanas actuales con una K en su código de tamaño	2	209,92

Motor eléctrico VELUX INTEGRA®
Incluye sensor de lluvia. Debe instalarse junto con una unidad de control KUX 110.

Accesorios eléctricos



Modelo		Precio
KUX 110	2	95,04

Unidad de control
Permite accionar un motor de ventana KMG, o una cortina eléctrica o una persiana o un toldo eléctrico.

Accesorios eléctricos



Modelo		Precio
KLI 310	8	23,97
Pulsador universal válido para todos los productos VELUX INTEGRA®		
KLI 311	8	23,97
Pulsador universal válido para las ventanas de tejado		
KLI 312	8	23,97
Pulsador universal válido para cortinas interiores		
KLI 313	8	23,97
Pulsador universal válido para accesorios de protección solar exteriores		



Modelo		Precio
KLF 050	8	71,90

Pulsador interface
Interface empotrable para conectar a cualquier pulsador de pared.



Modelo		Precio
ZOX 213 para ventanas anteriores a 2014	2	41,32
ZOX 213K para ventanas actuales con una K en su código de tamaño	2	41,32

Placa de montaje para ventana solar
Indicada para instalar toldo solar MSL o persiana solar SSL sobre una ventana accionada por energía solar o junto con el motor solar KSX 100.



Modelo		Precio
KLF 200	8	164,46

Interface KLF 200
El nuevo interface VELUX KLF 200 permite controlar productos VELUX INTEGRA® io-homecontrol mediante sistemas domóticos externos. Sus cinco entradas permiten operar hasta 200 productos eléctricos VELUX individualmente o en hasta cinco grupos.

Accesorios y extras

Varillas de apertura



Modelo		Precio
ZCZ 080K	2	15,70

Varilla de apertura de 80 cm para apertura manual de ventanas GGL/GGU y cortinas.



Modelo		Precio
ZCT 200K	2	28,93

Varilla extensible de accionamiento de ventanas GGL/GGU y cortinas. Aumenta la longitud de 108 cm. a 188 cm.



Modelo		Precio
ZCT 100	2	15,70

Prolongador de 100 cm. para varilla extensible ZCT 200.

Varillas de apertura



Modelo		Precio
ZCZ 112	8	48,76

Varilla de 120 cm. para apertura de ventana proyectante GPL/GPU y GHL/GHU

Adaptadores



Modelo		Precio
ZOZ 040	8	7,44

Adaptador para cortinas RHL que permite el accionamiento con varilla ZCZ 080 y ZCT 200.



Modelo		Precio
ZOZ 085	2	7,44

Adaptador para cortinas DKL, FHL y RFL para el accionamiento con varillas ZCZ 080 y ZCT 200.

Accesorio persianas



Modelo		Precio
ZCZ 171 Barra de 80 cm.	2	53,72
ZCZ 176 Barra de 140 cm	2	53,72
ZCZ 177 Barra de 170 cm	2	53,72

Barra de apertura para persianas manuales modelo SCL.

Accesorio toldos



Modelo		Precio
ZOZ 228	8	18,80

Kit de conversión para toldos exteriores eléctricos MML y MSL al instalarse sobre ventanas anteriores al año 2000.

Accesorio mosquiteras



Modelo		Precio
ZOZ 157	8	15,70

Perfil para acoplar dos mosquiteras.

Seguridad



Modelo		Precio
ZZZ 164K	5	7,44

Limitador de apertura a 30° para ventanas proyectantes GPL y GPU.



Modelo		Precio
ZOZ 159K	5	33,06

Bloqueo antiapertura de hoja.



Modelo		Precio
ZOZ 012K	2	32,23

Cerradura de seguridad con llave para ventana de tejado GGL/GGU

ZOZ 012K1: Dispositivos de bloqueo a prueba de niños. El ZOZ 012K1 cumple con los requisitos de seguridad infantil EN1628:2013 junto con las ventanas de tejado VELUX tipo GGL, GZL, GZL-B, GLL, GLL-B, y GGU, GLU en los siguientes tamaños: BK04, CK01, CK02, CK04, CK06, FK04, FK06, FK08, MK27, MK04, MK06, MK08, MK10, MK12, PK25, PK04, PK06, PK08, PK10, SK01, SK06, SK08, SK10, UK04, UK08, UK10.

Mantenimiento

Dependiendo del tipo de acabado hay varias soluciones destinadas a hacer un mantenimiento sencillo. En VELUX recomendamos lubricar las bisagras anualmente y realizar una limpieza periódica de la ventana con un paño húmedo. Para las ventanas pintadas en blanco recomendamos un re-pintado blanco cada 7 años, sin embargo, para las ventanas acabadas en madera recomendamos un barnizado cada 4 años. Para todas las zonas con humedad, tales como baños y cocinas, siempre aconsejamos ventanas de tejado con acabado en poliuretano blanco (tipo GGU, GPU, etc.) que apenas precisan mantenimiento.

Kit de mantenimiento ventana pintada en blanco



Modelo		Precio
ZZZ 130KE	15	40,50

Kit de mantenimiento para reparación de marcas en ventanas de tejado VELUX pintadas en blanco. Nuevo envase con 220 ml de pintura blanca.

Kit de limpieza ventana pintada en blanco



Modelo		Precio
ZZZ 131KE	10	28,93

El kit de mantenimiento limpia suavemente la superficie y revive el brillo. Efecto repelente de la suciedad y durabilidad prolongada de su cobertura. Nuevo envase con 200 ml de limpiador especial, 200 ml de solución de mantenimiento, esponja e instrucciones.

Tubo de grasa



Modelo		Precio
ZZZ 133KE	10	23,97

Masilla acrílica para reparación de daños menores previo al pintado (pintura no incluida). Nuevo envase con 400 gr. masilla acrílica.

Kit de barniz ventanas acabadas en madera



Modelo		Precio
ZZZ 176KE	7	40,50

Para reparación de marcas en ventanas de tejado VELUX acabadas en barniz acrílico. Nuevo envase con 220 ml de barniz translúcido.

Kit de mantenimiento ventanas acabadas en madera



Modelo		Precio
ZZZ 220	2	28,93
ZZZ 220K	2	28,93

Conjunto de elementos para el mantenimiento de 2 a 5 ventanas de tejado acabadas en madera. Incluye tubo de grasa para bisagras, 3 m. de filtro de aire, 3 m. espuma para la aleta de ventilación.

Tubo de grasa



Modelo		Precio
ZZZ 148	5	4,13

Pack de 25 tubos de 50 ml de grasa para bisagras. El precio marcado es por unidad.

Guía completa de códigos de tamaño VELUX

Tamaños de ventanas de tejado inclinado

cm	47	55	66	78	94	114	134
55					425 P25 PK25		
62				M27 MK27			
70	9 101 C01 CK01					601 S01 SK01	
78	102 C02 CK02						
98	064 B04 BK04	6 104 C04 CK04	204 F04 FK04	1 304 M04 MK04	31 404 P04 PK04		7 804 U04 UK04
118		C06 CK06	(5) 206 F06 FK06	14 306 M06 MK06	406 P06 PK06	4 606 S06 SK06	
140				2 308 M08 MK08	408 P08 PK08	10 608 S08 SK08	8 808 U08 UK08
160				13 310 M10 MK10	3 410 P10 PK10	610 S10 SK10	810 U10 UK10
180							
92				11 312 M12 MK12			
				(334) M34 MK34	(434) P34 PK34	(634) S34 SK34	(834) U34 UK34

Tamaños de ventanas de terraza o balcón

cm	94	114	78
252	[PK10]	[SK10]	GEL
	[PK34]	[SK34]	(308) M08
			VEA VEB VEC
			(335) M35

Luceras

cm	55	90	85
	VLT 1000 025	VLT 1000 034	VLT 1000 033
	45	48	85
73	VLT 1000 029	VLT 1000 024	
	45	90	

Tamaños tubo solar

	10" 250 mm	14" 350 mm
	TWR TLR TWP TLF	TWR TLR TWP TLF
	OK10	OK14

Tamaños de ventanas de tejado de cubierta plana

cm	60	80	90	100	120	150
60	CFP CVP 060060					
80		CFP CVP 080080				
90	CFP CVP 060090		CFP CVP 090090			
100			CFP CVP CSP CXP 100100			
120		CFP CVP CXP 090120		CFP CVP CSP CXP 120120		
150			CFP CVP 100150		CFP CVP 150150	

Tamaños de ventanas verticales para combinar con ventanas de tejado inclinado

cm	47	55	66	78	94	114	134
60							
95			1/2-60 331 M31 MK31	3-60 431 P31 PK31	4/10-60 631 S31 SK31	7/8-60 831 U31 UK31	
115			1/2-95 334 M34 MK34	3-95 434 P34 PK34	4/10-95 634 S34 SK34	7/8-95 834 U34 UK34	
137			1/2-115 336 M36 MK36	436 P36 PK36	636 S36 SK36		
			338 M38 MK38	438 P38 PK38	638 S38 SK38		

! Para otras medidas, por favor, consúltenos. Para los tamaños en color gris, por favor consulte precios y plazos de entrega.

Notas



Notas



VELUX Spain, S.A.U.
C/ Chile 8,
28290 Las Rozas de Madrid
Atención al Cliente: 91 509 71 00
Fax pedidos: 91 640 72 25 / 26
e-mail: velux-e@velux.com

Más información en
www.velux.es



Iluminando tu vida™

VELUX®

Síguenos en las redes sociales:



facebook.com/VELUXSpain



@VELUXSpain



pinterest.com/veluxspain



VELUX España